

SIKA
MARINE



THE
PROFESSIONAL'S
CHOICE



SISTEMI SIKA MARINE
SOLUZIONI COMPROVATE
PER COMFORT E SICUREZZA

BUILDING TRUST





LE MALTE PIÙ RAPIDE, PIÙ RESISTENTI E PIÙ FLESSIBILI

Sika fornisce la sigillatura e l'incollaggio dei vetri, della pavimentazione in teak, per esterni ed interni, così come la produzione e la riparazione di imbarcazioni da diporto, navi commerciali e piattaforme offshore. Le nostre soluzioni di incollaggio e sigillatura elastica sono progettate per il duro ambiente marino: resistenza all'acqua, al sole, ai detergenti chimici ed alla fatica.

Sika offre un'ampia gamma di prodotti per pavimentazioni, ognuno dei quali ha uno specifico aspetto superficiale e di livellamento, così come diverse caratteristiche di riduzione del rumore e delle vibrazioni.

Tutto questo, abbinato al comportamento al fuoco, assicura che siano soddisfatti e rispettati i requisiti sia degli armatori che degli organismi di regolamentazione.

INDICE

Sistemi Sikafloor® Marine - Guida alla scelta dei prodotti e dei Sistemi	05
Sistemi Sikafloor® Marine - Rivestimento Ponte	07-09
Sistemi Sikafloor® Marine - Pavimenti flottanti	11-13
Sistemi Sikafloor® Marine - Vibrazioni/ Tecnologia Visco-elastica/Tecnologia Verde	15-23
Primer Sikafloor® Marine	25
Systems Sikafloor® Marine - Pavimenti Decorativi	27-33
Sika Marine - Tecnologia di sigillatura ed incollaggio/Prodotti	35-49
Sika Marine - Guida all'applicazione	52-77
Raccomandazioni per la gamma Sika Marine range	78
Dati prodotti ed abbreviazioni	79
Glossario dei termini	80-81

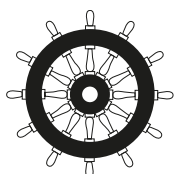

Tutti i prodotti e i servizi
recano il marchio Wheel Mark.
Certificazione DNV.

SOLUZIONI COMPROVATE PER IL CONFORT E LA SICUREZZA

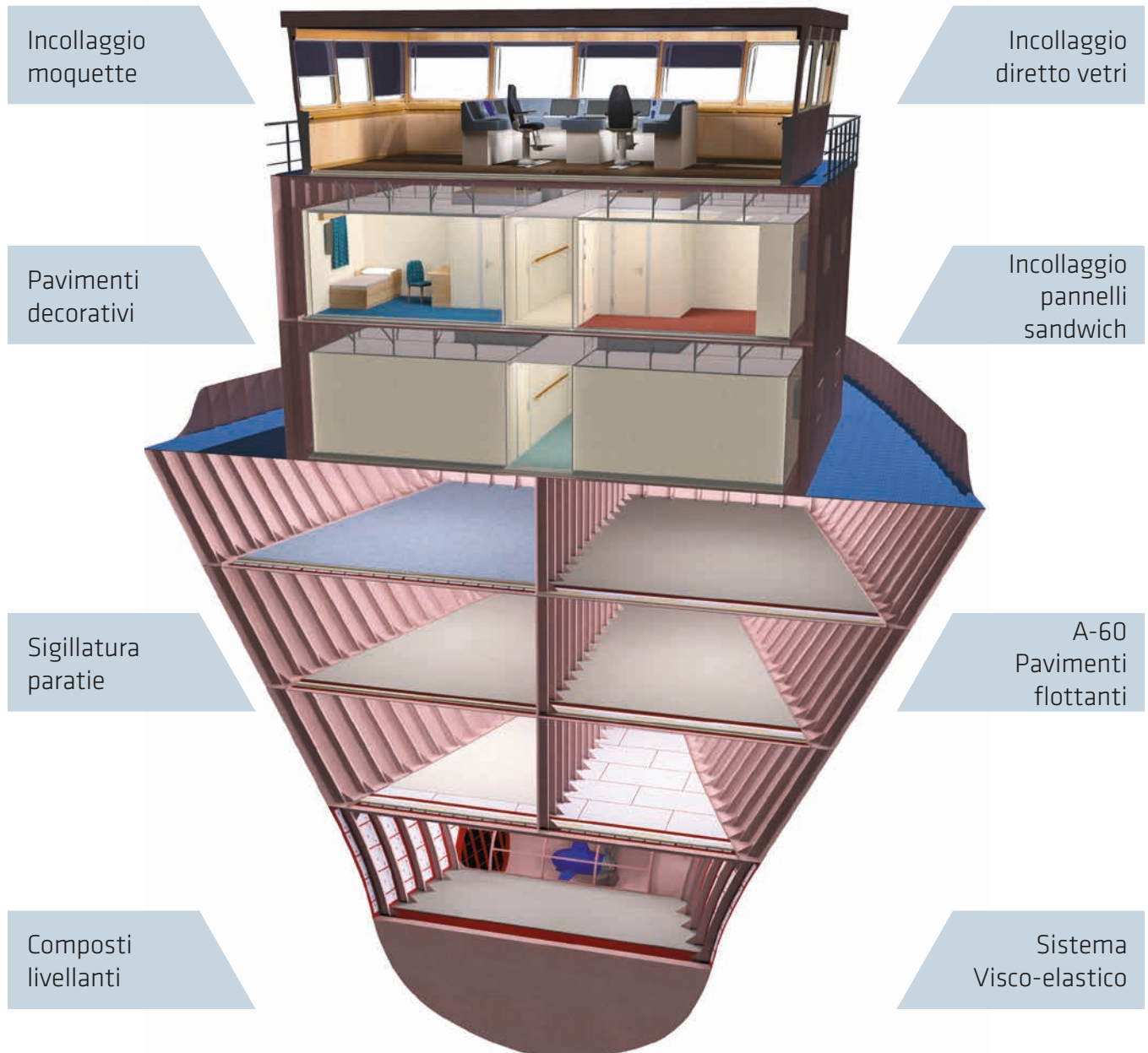

MARINE ABC

- IMO - International Maritime Organization
- SOLAS - Safety and life at sea
- Sound Regulation MSC 337 (91) - codice del livello di rumore a bordo
- Fire test procedure code (FTP Code 2010)
- Classificazione dei regolamenti societari

Sistemi Sikafloor® Marine

GUIDA ALLA SCELTA DEL PRODOTTO E DEL SISTEMA

COMPOSTI AUTOLIVELLANTI Sikafloor® Marine

Per riuscire ad ottenere un aspetto perfetto di moquette, vinile, piastrelle, ecc., è importante che il sottofondo abbia una superficie liscia. Questo obiettivo è facilmente raggiungibile utilizzando la tecnologia delle malte autolivellanti monocomponenti pompabili di Sika. Oltre a realizzare altri Sistemi Sikafloor®, i prodotti Sikafloor® Marine autolivellanti possono essere applicati anche su solide fondamenta esistenti come il calcestruzzo e l'acciaio.

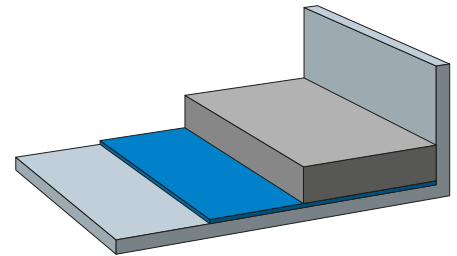

COMPOSTI AUTOLIVELLANTI E A RAPIDO INDURIMENTO Sikafloor® Marine

I composti autolivellanti Sikafloor® Marine si basano sulla tecnologia monocomponente pompabile di Sika. Queste soluzioni offrono vantaggi economici per il cantiere e la squadra di posa per la logistica, la movimentazione ed i tempi di installazione. Gli autolivellanti Sikafloor® Marine ed i composti a rapido indurimento possono essere utilizzati usando solamente un mixer portatile o una pompa. I composti autolivellanti possono essere frattazzati e al contempo sono idonei per le superfici inclinate.

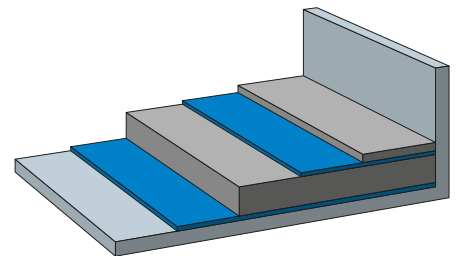

I SISTEMI DI PAVIMENTI FLOTTANTI Sikafloor® Marine sono costituiti da uno strato di lana minerale sul quale si possono applicare sia un composto a rapido indurimento monocomponente non combustibile, sia lastre di alluminio. Queste stratigrafie consentono la massima riduzione del rumore ed offrono un elevato grado di comfort per l'equipaggio a bordo della nave. I pavimenti flottanti Sikafloor® Marine fanno tutti parte di una soluzione antincendio A-60, con un'altezza di soli 45 mm.

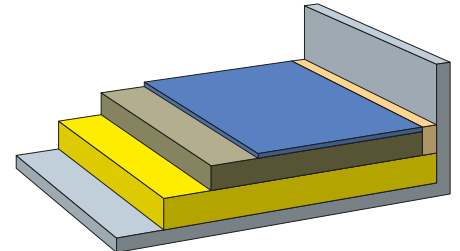

PAVIMENTI VISCO-ELASTICI Sikafloor® Marine

I pavimenti visco-elastici Sikafloor® Marine sono realizzati con uno strato visco-elastico ed uno strato vincolato applicato sulla parte superiore. Lo strato vincolato è formato da un composto monocomponente non combustibile di Sikafloor® Marine o può essere di lastre di acciaio o in alluminio. Il prodotto Sikafloor® Marine visco-elastico è uno speciale bicomponente poliuretano oppure una malta con un solo scopo – quello di smorzare le vibrazioni della struttura.

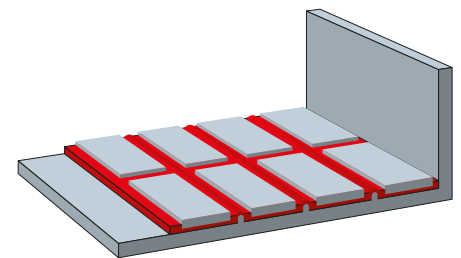

MARINE Sikafloor® Marine

- Monocomponente
- Non-combustibile
- Pompabile
- Composto livellante



SISTEMI DURATURI, AFFIDABILI E CERTIFICATI

La nostra gamma Sikafloor® Marine offre soluzioni di ristrutturazione per livellamento, riduzione del rumore e smorzamento, che consentono di realizzare nuove installazioni calpestabili entro 2 ore dalla posa. Duraturi, leggeri e resistenti al fuoco, i nostri sistemi soddisfano i regolamenti IMO, così come quelli di altre principali autorità ed Enti di classificazione.

I costruttori navali sono alla ricerca di tecnologie costruttive più veloci, efficaci e con costi ridotti, mentre i progettisti vogliono migliorare ed innovare il look, ottenere un peso più ridotto e migliori prestazioni.

In qualità di fornitori e partner del settore Industria Marine, Sika fornisce una gamma di soluzioni tecnologiche all'avanguardia per collaborare, con i costruttori di navi, a vincere queste sfide. Normalmente i ponti devono essere livellati, al fine di eliminare le irregolarità nella struttura della nave e

preparati per il pavimento finito. I rivestimenti Sikafloor® Marine autolivellanti per i ponti primari livellano il ponte, preparandolo per la strato del piano finale.

Per poter dare un aspetto perfettamente liscio a tappeti, vinile, piastrelle, ecc., è importante che il sottofondo abbia una superficie liscia.

Con l'uso di Sikafloor® Marine autolivellante per la copertura del sottofondo, l'altezza e il peso complessivo del sottotetto possono essere limitati.

Gli autolivellanti Sikafloor® Marine si basano su una tecnologia pompabile

monocomponente di Sika.

La soluzione pompabile offre un risparmio nei costi e vantaggi per il cantiere navale nella logistica, grazie al risparmio di tempo 'di installazione.

La soluzione autolivellante monocomponente per ponti in acciaio o alluminio consente all'applicatore un risparmio di tempo senza sacrificare la qualità.

I prodotti Sikafloor® Marine hanno la certificazione IMO & US Coastguard .

>60%

risparmio di tempo di applicazione con Sikafloor® Marine visco systems

Fino a 60 dB

di riduzione del rumore con i pavimenti flottanti Sikafloor® Marine

>15,000

imbarcazioni all'anno incollate con Sika

Sistemi Sikafloor® Marine

Monocomponente, autolivellante



Sikafloor® Marine-100

Malta autolivellante



- Malta autolivellante monocomponente di peso leggero
- Densità circa 0.9 kg/L
- Applicabile fino a 10 mm
- Calpestabile dopo 12 ore
- Acqua per miscelare da 5,9 a 6,4L per 1 sacco da 4 kg
- Area di applicazione: completamente asciutta, aree interne
- Consumo materiale: 0,9 kg/mm/m²
- Strato 3 mm come sottofondo per moquette
- Strato 6 mm come sottofondo per vinile

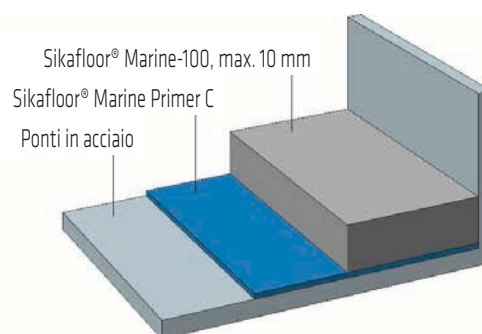

Sikafloor® Marine-107

Malta autolivellante



- Malta autolivellante monocomponente peso ultraleggero
- Densità circa 0.7 kg/L
- Applicabile fino a 10 mm
- Calpestabile dopo 12 ore
- Acqua per miscelare da 6,5 a 6,8L per un sacco da 12 kg
- Area di applicazione: cabine interne, traffico leggero, aree interne
- Consumo materiale: 0,7 kg/mm/m²

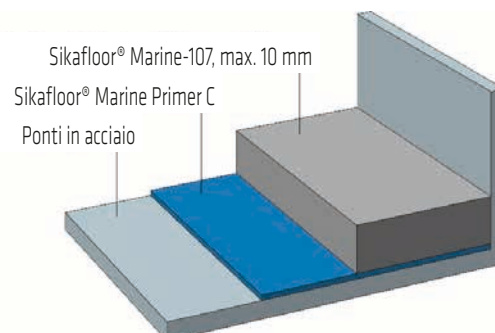

Sikafloor® Marine-120

Malta autolivellante



- Malta autolivellante monocomponente leggera
- Densità app. 0,9 kg/l
- Applicabile fino a 30 mm
- Pedonabile dopo 12 ore
- Acqua di miscelazione da 5,9 a 6,5 l per sacco da 16 kg
- Zona di applicazione: Tutte le zone interne asciutte e bagnate, tranne che le cambuse
- Consumo di materiale 0,9 kg/mm/m²
- Strato di 3 mm come sottofondo per moquette
- Strato di 6 mm come sottofondo per vinile
- SFM 530 possibile come strato superiore

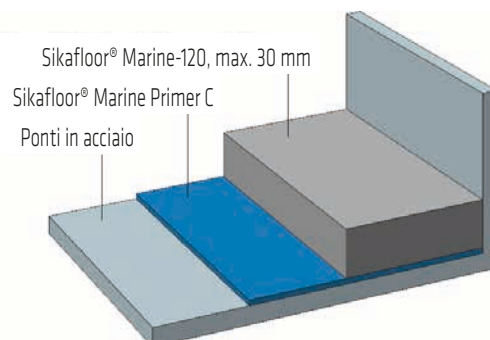

Sistemi Sikafloor® Marine

Rivestimento primario autolivellante e monocomponente per ponti



Sikafloor® Marine-118 FC

Malta autolivellante a rapido indurimento

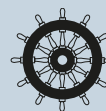

- Malta autolivellante monocomponente a rapido indurimento con peso elevato
- Densità app. 1,8 kg/l
- Applicabile fino a 25 mm
- Pedonabile dopo 2 circa ore
- Acqua di miscelazione da 5,3 a 6,0 l per sacco da 25 kg
- Zona di applicazione: Tutte le zone interne asciutte e bagnate, soggette a traffico pesante
- Con questo prodotto possono essere utilizzati rulli chiodati
- Per tutti gli strati superiori
- Consumo di materiale 1,8 kg/mm/m²

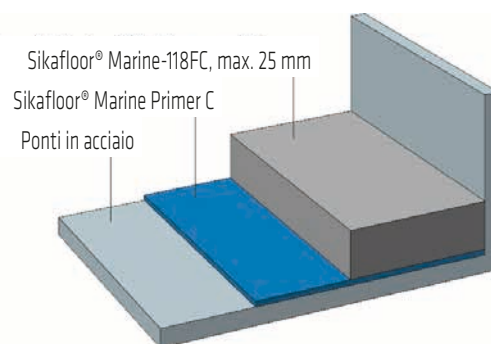

Sikafloor® Marine-190

Malta autolivellante



- Malta autolivellante monocomponente robusta
- Densità app. 1,8 g/cm³
- Applicabile fino a 10 mm (rivestimento antigraffio da 0 mm)
- Pedonabile dopo 3 ore, a seconda della temperatura e della ventilazione
- Zona di applicazione: Tutte le zone interne asciutte e bagnate, zone heavy duty
- Rispettare il tempo di miscelazione
- Possono essere utilizzati rulli chiodati

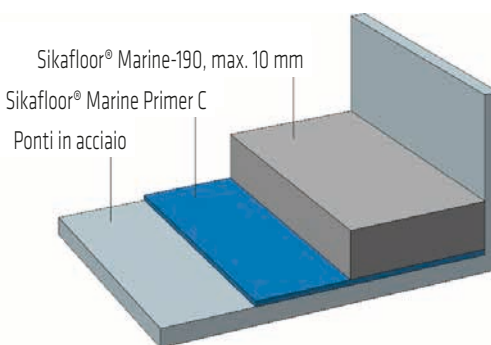

Proprietà meccaniche delle malte autolivellanti:

	Resistenza alla compressione	Resistenza alla flessione	Modulo di elasticità
SFM 107	7 MPa	2,8 MPa	1,88 GPa
SFM 100	7 MPa	4,2 MPa	2 GPa
SFM 120	9 MPa	3,4 MPa	2,5 GPa
SFM 190	33 MPa	5 MPa	17 GPa
SFM 118 FC	35 MPa	7,7 MPa	12,3 GPa

Sistemi Sikafloor® Marine

Rivestimento primario spatolabile
e monocomponente per ponti



Sikafloor® Marine-18

Malta spatolabile



- Malta spatolabile monocomponente con peso elevato
- Utilizzata come strato vincolato
- Non combustibile
- Densità app. 1,8 kg/l
- Applicabile fino a 25 mm
- Pedonabile dopo 24 ore
- Acqua di miscelazione da 2,7 a 3,3 l per sacco da 25 kg
- Zona di applicazione: Tutte le zone interne asciutte e bagnate
- Consumo di materiale 1,8 kg/mm/m²

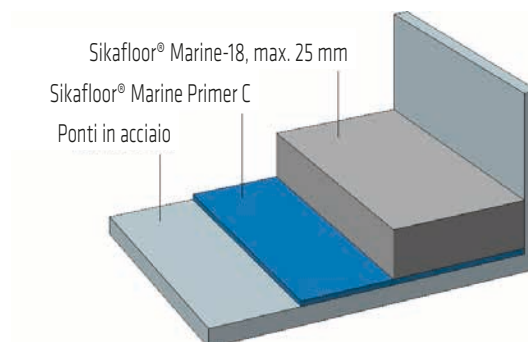

Sikafloor® Marine KG-202 N

Malta spatolabile



- Malta spatolabile monocomponente a basso peso
- Non combustibile
- Densità app. 0,9 kg/l
- Applicabile fino a 100 mm
- Pedonabile dopo 10 ore
- Acqua di miscelazione da 4,2 a 5,1 l per sacco da 17 kg
- Zona di applicazione: Tutte le zone interne asciutte e bagnate
- Utilizzabile per rampe
- Consumo di materiale 1,3 kg/mm/m²

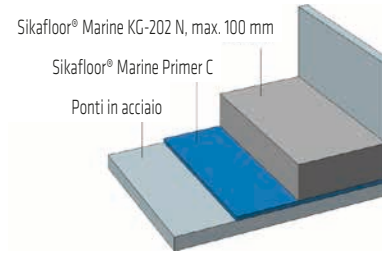
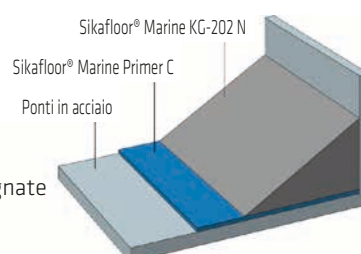

Sikafloor® Marine KG-404 N

Malta spatolabile



- Malta spatolabile monocomponente con peso medio
- Non combustibile
- Densità app. 1,3 kg/l
- Applicabile fino a 100 mm
- Pedonabile dopo 10 ore
- Acqua di miscelazione da 4,6 a 5,4 l per sacco da 20 kg
- Zona di applicazione: Tutte le zone interne asciutte e bagnate
- Utilizzabile per rampe
- Consumo di materiale 1,3 kg/mm/m²

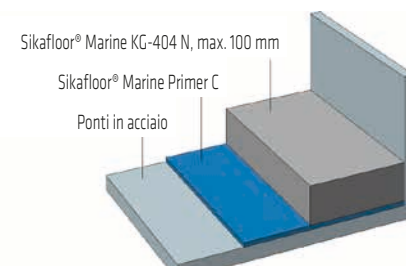
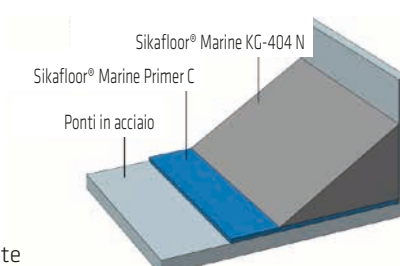

MARINE

Sistemi Sikafloor®

Marine Litosilo

Riduzione del rumore da impatto e aereo e protezione anti-incendio A-60/Sistemi flottanti

Trovarsi a bordo di una nave mercantile o di una nave da crociera significa essere esposti al rumore 24 ore al giorno. Forti rumori provengono da fonti come il motore principale, i propulsori di prua, l'impianto HVAC e altre installazioni elettriche. Se non si fa nulla per ridurre il problema, i membri dell'equipaggio possono iniziare rapidamente a non sentirsi bene e ad avere vertigini: presto saranno un pericolo per se stessi, per il resto dell'equipaggio e per la nave.

Pertanto, nel corso degli anni le autorità internazionali hanno fissato standard molto elevati per quanto riguarda il comfort a bordo di tutte le navi mercantili e passeggeri. È fondamentale che l'equipaggio abbia un ambiente in cui poter lavorare e, cosa ancora più importante, in cui potersi riposare senza essere esposto a rumori e vibrazioni pericolose.

Descrizione prodotti

I sistemi Sikafloor® Marine Litosilo sono sistemi di pavimenti flottanti. I sistemi

sono costituiti da un isolamento ignifugo in lana minerale e da malta Sikafloor Marine Litosilo per ridurre il rumore aereo e da impatto. I sistemi forniscono anche una soluzione anti-incendio A-60 con un'altezza di soli 45 mm. I sistemi Sikafloor Marine Litosilo possono essere combinati con i sistemi Sika Visco-Elastic per ridurre sia il rumore a bassa frequenza strutturale, sia il rumore aereo a più alta frequenza per la classe di comfort a bordo e la protezione antincendio A-60.



Sistemi Sikafloor® Marine

Pavimenti flottanti/Soluzioni per la riduzione del rumore aereo e da impatto

Tipi di pavimenti flottanti

- 2 strati di acciaio con adesivo intermedio applicato sull'isolamento
- Pavimenti con malta cementizia polimero modificata (monocomponente)

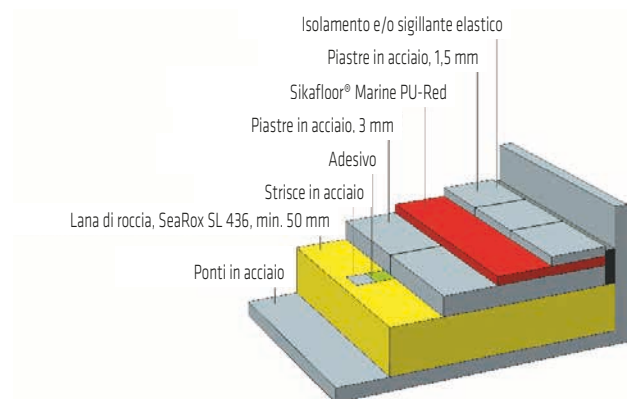
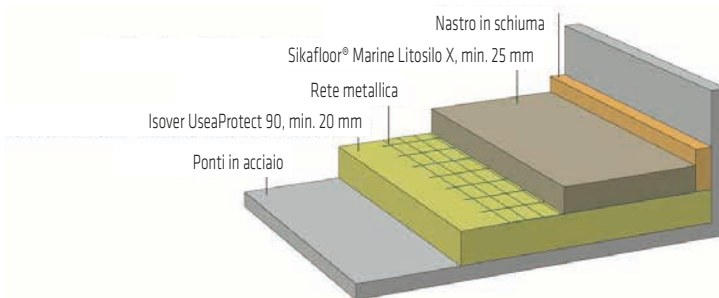

Sistemi Sikafloor® Marine

Pavimenti flottanti/Soluzioni per la riduzione del rumore aereo e da impatto



Sikafloor® Marine Litosilo N

Pavimento flottante spatolabile

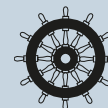

- Malta spatolabile monocomponente con peso medio
- Non combustibile
- Approvato A-60 da 45 mm
- Densità app. 1,3 kg/l
- Applicabile fino a 100 mm
- Pedonabile dopo 10 ore
- Acqua di miscelazione da 4,6 a 5,4 l per sacco da 20 kg
- Zona di applicazione: Tutte le zone interne asciutte e bagnate
- Utilizzabile per rampe
- Consumo di materiale 1,3 kg/mm/m²

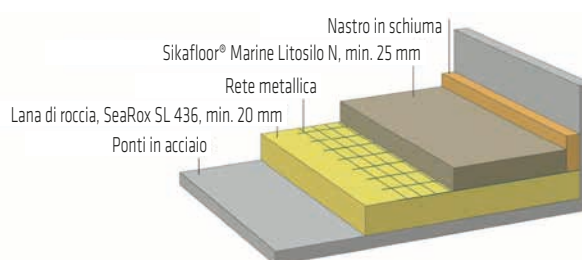

Sikafloor® Marine Litosilo X

Pavimento flottante spatolabile



- Malta spatolabile monocomponente con peso medio
- Non combustibile
- Densità app. 1,3 kg/l
- Applicabile fino a 100 mm
- Approvato A-60 da 45 mm
- Pedonabile dopo 3 ore
- Acqua di miscelazione da 4,0 a 4,6 l per sacco da 20 kg
- Zona di applicazione: Tutte le zone interne asciutte e bagnate
- Utilizzabile per rampe
- Consumo di materiale 1,3 kg/mm/m²

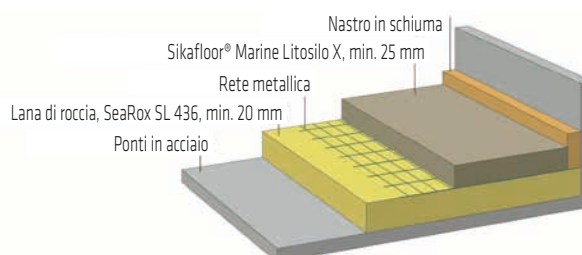
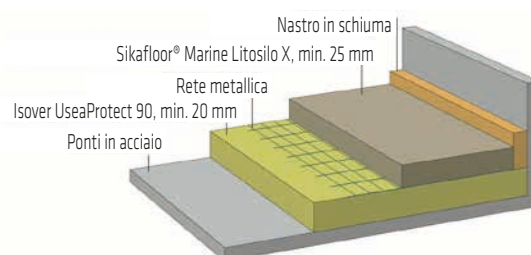

Sistemi Sikafloor® Marine

Pavimenti flottanti/Soluzioni per la riduzione del rumore aereo e da impatto



Sikafloor® Marine Litosilo Steel

Pavimento flottante spatolabile



- Approvato A-60 da 55,5 mm
- Livellamento del ponte
- Elevate prestazioni di riduzione del rumore
- Applicabile in un giorno solo

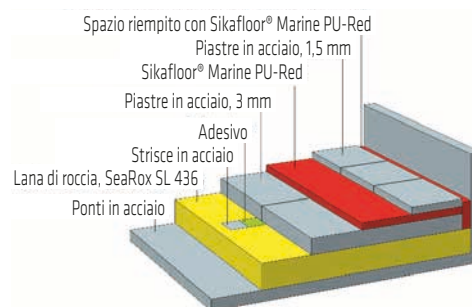
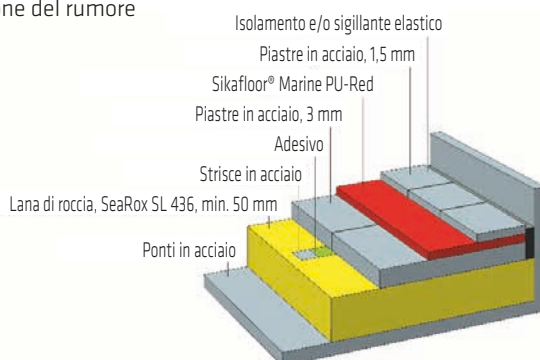

MARINE

Sistemi Sikafloor® Marine visco-elastici

Fonti di rumore come motori principali, propulsori, pompe, generatori, HVAC, musica ad alto volume e traffico pedonale creano non solo rumore aereo ma anche molte vibrazioni in tutta la struttura. Senza trattamento, la vibrazione provoca un rumore strutturale alle ossa sotto forma di fruscio e ronzio. Questo tipo di rumore rende difficile la comunicazione e il corretto riposo a bordo della nave.

È fondamentale che l'equipaggio abbia un ambiente in cui poter lavorare e, cosa

ancora più importante, in cui potersi riposare senza essere esposto a rumori e vibrazioni pericolose..

I sistemi visco-elastici Sikafloor® Marine sono costituiti da uno strato flessibile applicato sul ponte con uno strato vincolato applicato sulla parte superiore.

Lo strato visco-elastico flessibile è Sikafloor® Marine PU Red, una malta poliuretanicica bicomponente, o Sikafloor Marine VEM, una malta visco-elastica polimero modificata. Lo strato vincolato

è costituito da un composto di malta cementizia a base acqua di Sikafloor Marine 18, Sikafloor® Marine 118 Fast Cure (FC), oppure da piastrelle di acciaio. I sistemi visco-elastici Sikafloor® Marine hanno la flessibilità e la massa necessaria per smorzare le vibrazioni delle imbarcazioni, soprattutto nella gamma di frequenze più basse prodotte da motori, propulsori e altre fonti di rumore.

I prodotti Sikafloor® Marine hanno la certificazione IMO & US Coastguard.

Sistemi Sikafloor® Marine

Sistemi visco-elastici/Smorzamento delle vibrazioni

Sikafloor® Marine PK-90 Alu

Sistema visco-elastico



- PU-Red + Piastre in alluminio
- È necessaria la stesura mediante rulli di un fondo di rivestimento sul ponte, che deve essere applicato a rulli
- È necessario un legante sulla parte posteriore di piccole piastre in alluminio, pre-applicato
- Soluzione a bassa altezza di costruzione
- Sensibile alla linearità del ponte
- Peso da 6 a 10 kg/m²
- Consumo PU-Red: 1,3 kg/mm/m²
- Consumo di materiale piastre in alluminio 19 pz/m²

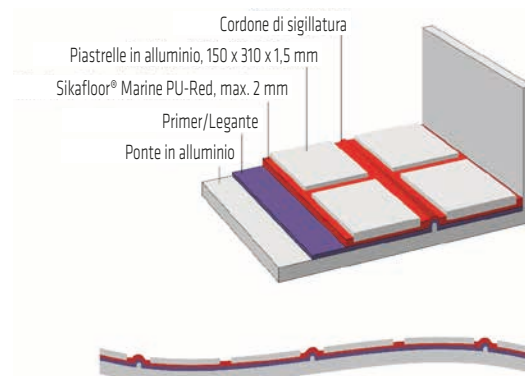

Sikafloor® Marine PK-90 N

Sistema visco-elastico



- PU-Red + SFM 18
- Applicazione senza primer
- Soluzione spatolabile
- Utilizzabile in combinazioni A-60
- Livellamento e sistema visco-elastico in un solo passaggio
- Non sensibile alla linearità del ponte
- Peso da 20 a 47 kg/m²
- Consumo PU-Red: 1,3 kg/mm/m²
- Consumo SFM 18: 1,8 kg/mm/m²

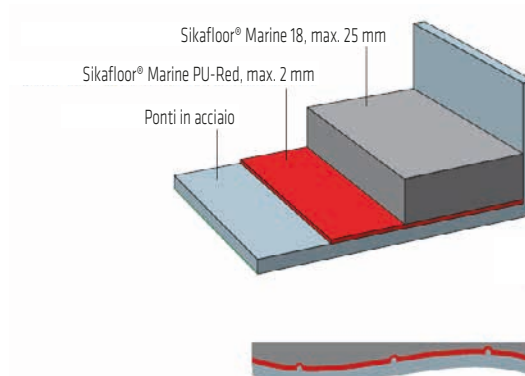

Sikafloor® Marine PK-90 Steel

Sistema visco-elastico



- PU-Red + Piastre in acciaio
- Applicazione senza primer
- Soluzione a bassa altezza di costruzione
- Sensibile alla linearità del ponte
- Peso da 12 a 23 kg/m²
- Consumo PU-Red: 1,3 kg/mm/m²
- Consumo di materiale piastre in acciaio 19 pz/m²

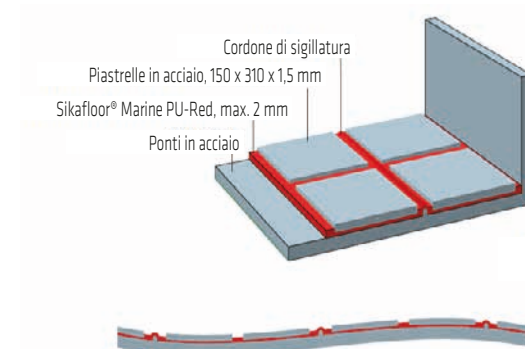

Sistemi Sikafloor® Marine

Pavimenti combinati

Combinazione di sistema visco-elastico + pavimento flottante

- Otteniamo la riduzione del rumore a carico della struttura dal sistema visco-elastico
- Otteniamo la riduzione del rumore aereo e da impatto dal pavimento flottante
- Disponibile sia con A-60 sia senza A-60
- Che aspetto ha?

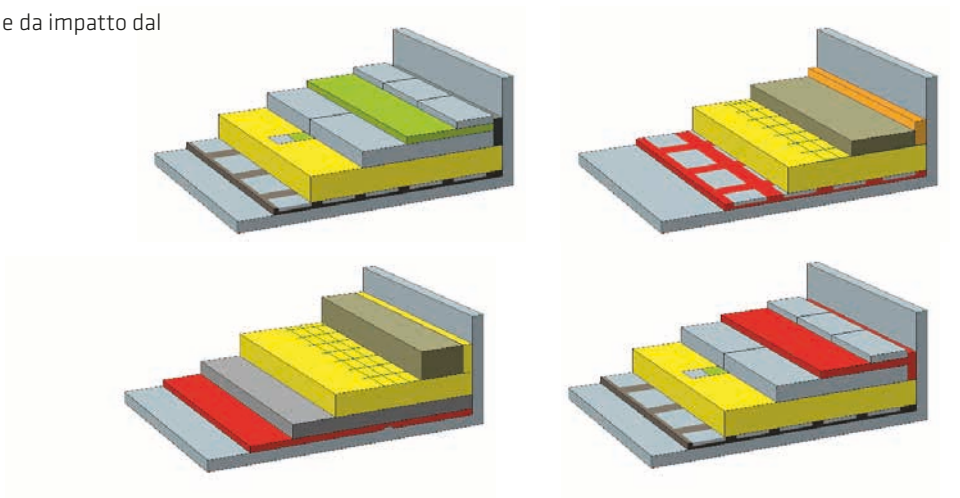

Combinazioni A-60 con PK-90 N

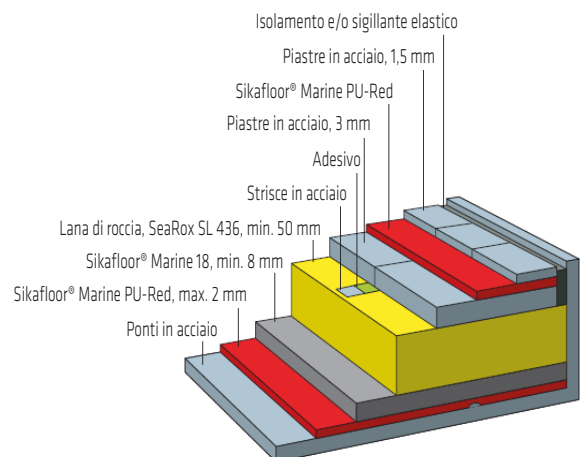
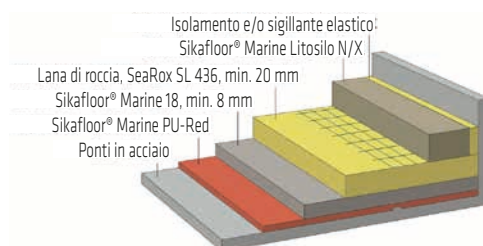
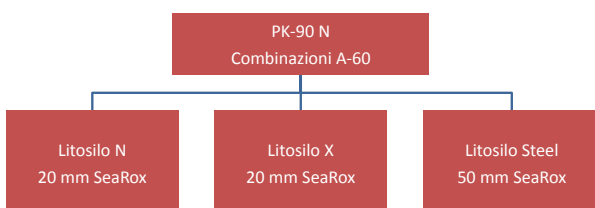

Sistemi Sikafloor® Marine

Pavimenti combinati

Combinazioni con PK-90 Acciaio

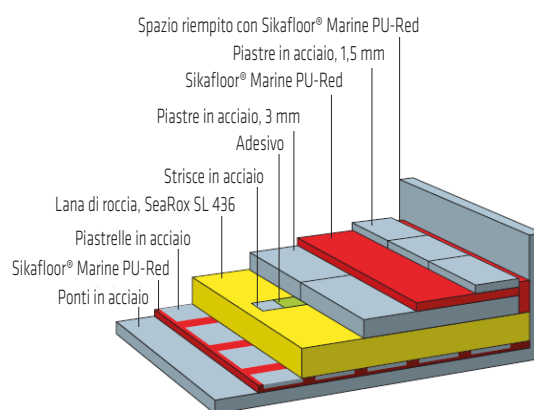
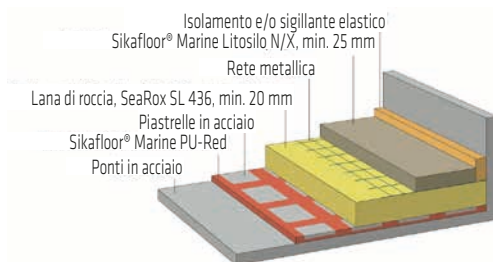
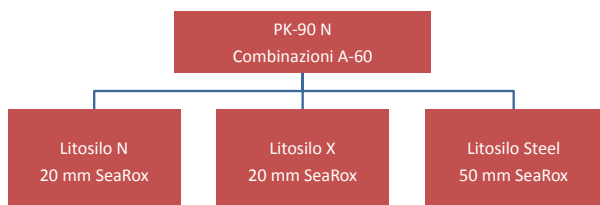

Sistemi Sikafloor® Marine

Sistema visco-elastico/Tecnologia verde

Tecnologia verde

VEM 18/118 FC

- Tecnologia verde
- Malta monocomponente, a base acqua
- Senza isocianati
- Il primo sistema visco-elastico in malta con documentazione completa
- Consumo VEM circa 2 kg/m²
- Prodotti innocui
- Nessun rifiuto problematico
- L'unico prodotto visco-elastico in sacco
- Meno CO₂ grazie ai minori carichi da trasportare, minor consumo di carburante nella vita della nave

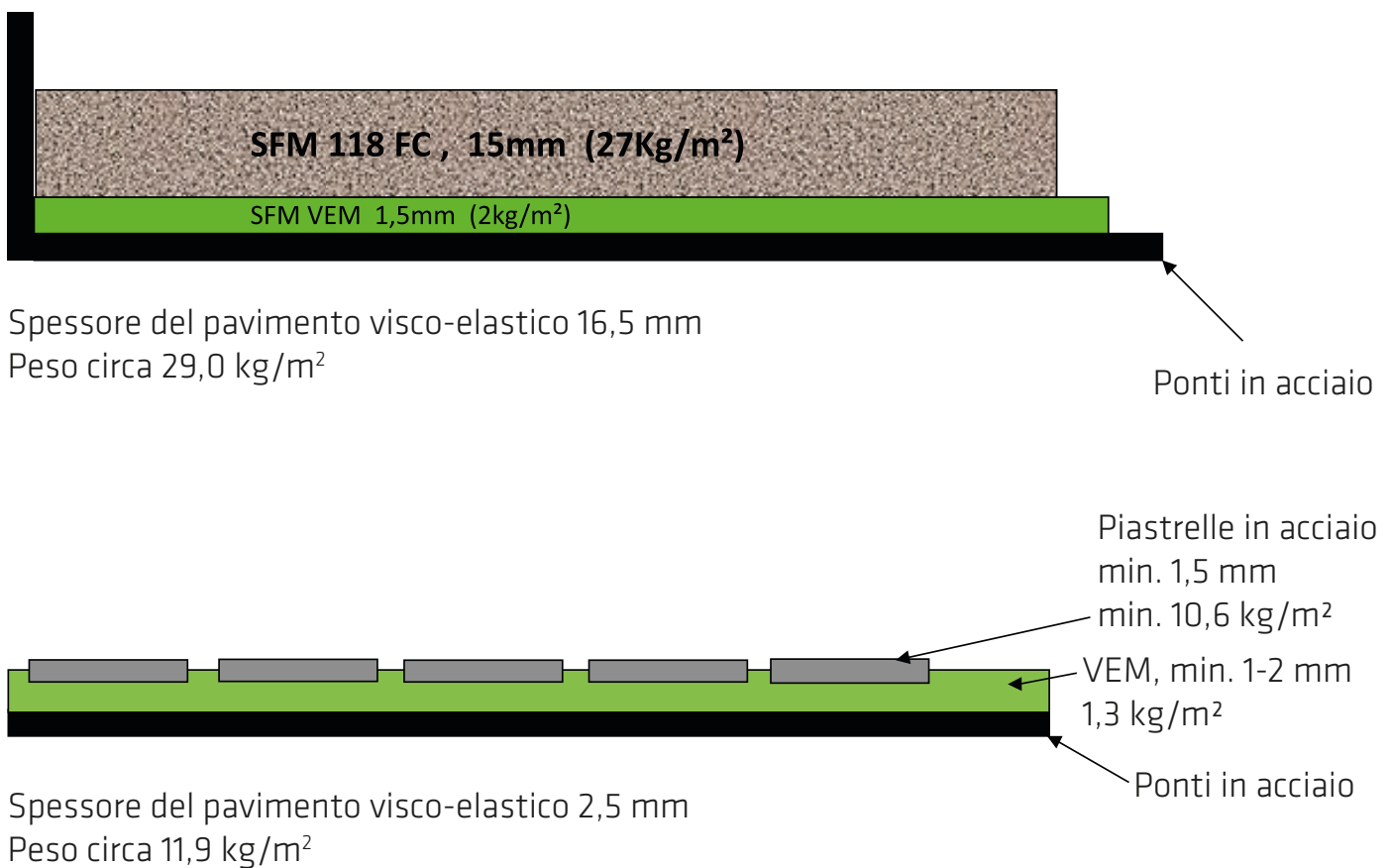

Sistemi Sikafloor® Marine

Sistema visco-elastico/Tecnologia verde

Soluzione Green Visco-elastica

- Soluzioni 100% prive di isocianato
 - Serie SFM VEM
 - Piastrelle SF 515+
- Tecnologia Visco Elastic Mortar (VEM)
- Base cementizia 1K: polvere + acqua
- Unica soluzione Visco sponsorizzabile sul mercato
- Sacchetto di carta. Nessun rifiuto problematico in cantiere.
- Nessuna merce pericolosa
- SFM VEM X, seconda generazione di collante verticale, come per le piastrelle acustiche.
- Meno CO2 grazie alla minor quantità di carico da trasportare.
- Meno CO2 / Nox grazie al peso ridotto
- Meno consumo di carburante
- Stesse prestazioni acustiche di SFM PU Red



Sistemi Sikafloor® Marine

Sistema visco-elastico



Sikafloor® Marine VEM

Malta visco-elastica



- Malta spatolabile monocomponente con peso medio
- Adesivo visco-elastico in polvere
- Rivestimento primario per ponti
- Primer C necessario
- Densità app. 1,3 kg/l
- Applicabile fino a 2 mm
- Pedonabile dopo 24 ore
- Acqua di miscelazione da 5,3 a 5,8 l per sacco da 16 kg
- Zona di applicazione: Tutte le zone interne asciutte e bagnate
- Consumo di materiale 1,3 kg/mm/m²

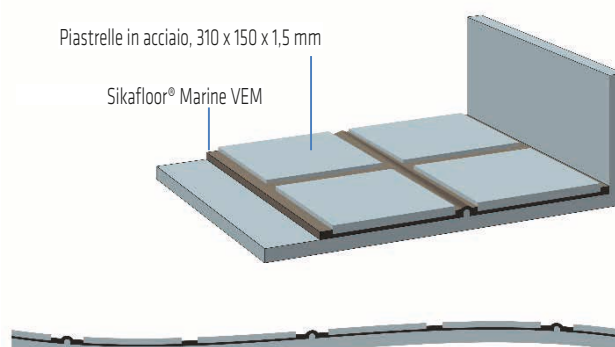
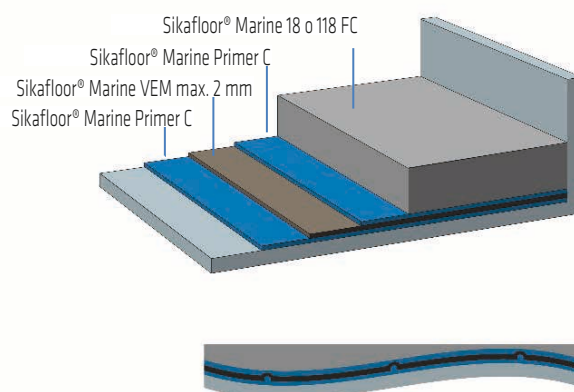

Sistemi Sikafloor® Marine

Sistema visco-elastico

Sikafloor® Marine VEM 18

Rumore a carico della struttura



- VEM + SFM 18
- Primer C necessario
- Soluzione spatolabile
- Livellamento e sistema visco in un solo passaggio
- Non sensibile alla linearità del ponte
- Pesa da 12 a 23 kg/m² (a seconda dello spessore di SFM 18)
- Consumo di materiale VEM: 1,3 kg/mm/m²
- Consumo SFM 18: 1,8 kg/mm/m²

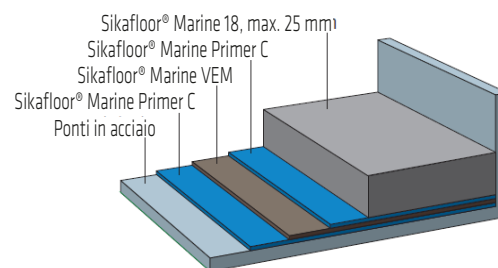

Sikafloor® Marine VEM 118 FC

Rumore a carico della struttura



- VEM + SFM 118 FC
- Primer C necessario
- Soluzione autolivellante ad indurimento rapido
- Livellamento e sistema visco in un solo passaggio
- Non sensibile alla linearità del ponte
- Peso da 20 a 47 kg/m²
- Consumo di materiale VEM: 1,3 kg/mm/m²
- Consumo SFM 18: 1,8 kg/mm/m²

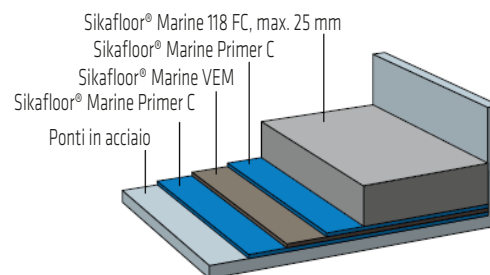

Sistemi Sikafloor® Marine

Sistema visco-elastico

Sikafloor® Marine PU-Red

Malta visco-elastica



- Materiale visco-elastico bicomponente con peso medio
- Rivestimento primario per ponti
- Applicazione senza primer
- Densità app. 1,3 kg/l
- Applicabile fino a 2 mm
- Pedonabile dopo 12 ore
- Miscelazione: Miscelare i componenti A+B
- Zona di applicazione: Tutte le zone interne asciutte e bagnate
- Consumo di materiale 1,3 kg/mm/m²
- Consumo acciaio 19 pz/m²

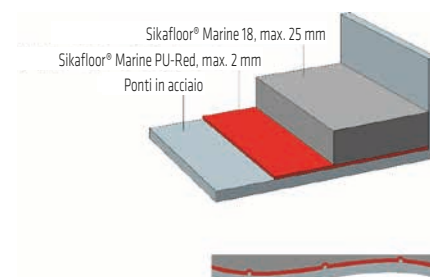
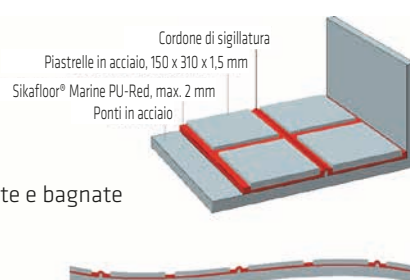

Confronto tecnologia poliuretana rispetto a quella cementizia

- L'esclusivo sistema di malta visco-elastica VEM, flessibile e polimero modificata, offre una soluzione monocomponente a base acqua senza sostanze chimiche dannose o movimentazione di merci pericolose.
- I sistemi VEM hanno la flessibilità e la massa necessaria per smorzare le vibrazioni delle imbarcazioni, soprattutto nella gamma di frequenze più basse prodotte da motori, propulsori e altre fonti di rumore.
- Le soluzioni VEM sono molto competitive e rispettano l'ambiente

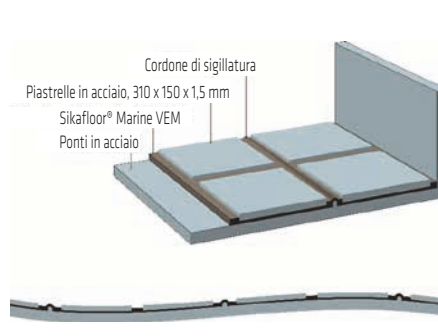
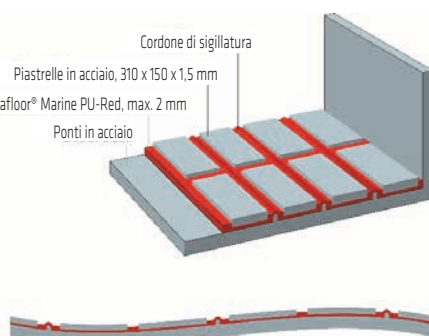
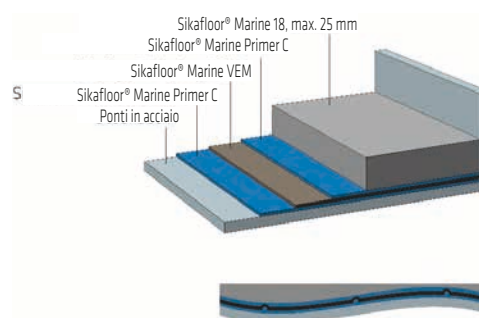
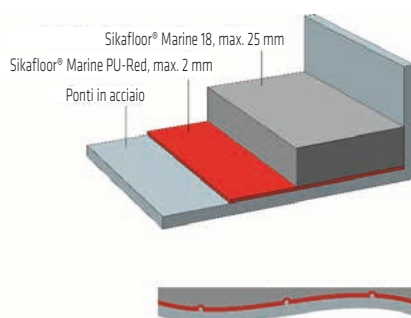

Sistemi Sikafloor® Marine

Elastic/Thermolight N

Sikafloor® Marine Elastic

Guaina impermeabilizzante

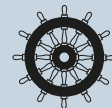

- Guaina impermeabilizzante
- Densità app. 1,4 kg/l
- Applicabile fino a 2 mm
- In caso di applicazione con rullo incrociare sempre le passate
- In caso di sottofondo poroso, utilizzare sempre prima un Primer C diluito, altrimenti compariranno puntinature
- Consumo di materiale 1,4 kg/mm/m²
- Come sigillatura dall'acqua in ambienti umidi, sotto piastrelle di ceramica
- Come sigillatura dall'acqua su pavimenti flottanti

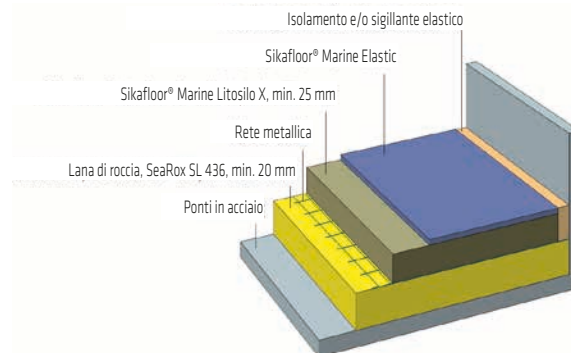

Sikafloor® Marine Thermolight N

Composto livellante con peso ultraleggero



- Composto livellante con peso ultraleggero
- Densità (SFM 120 + EP sfere) 0,58 g/cm³
- Densità dello strato superiore 0,90 g/cm³
- Lo strato superiore è autolivellante (SFM 120)
- Utilizzare sempre due strati di Primer C, tra isolamento e strato superiore
- Strato di primer 1 Primer C diluito con 20% di acqua
- Strato di primer 2 Primer C
- Consumo di materiale strato isolamento 16 kg SFM 120 + 48 l riempitivi leggeri con copertura 1,6 m² in 4 mm

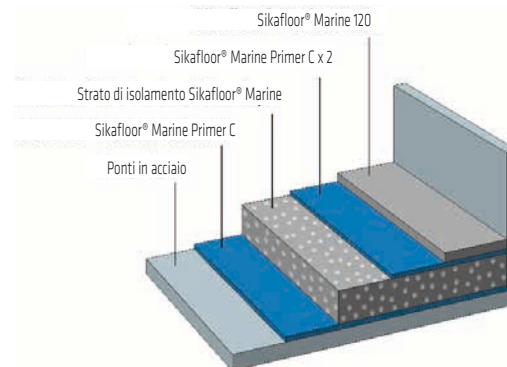

**SISTEMI SIKAFLOOR® MARINE
- PER COSTRUIRE LA FIDUCIA**



MARINE
Sikafloor® Marine
Primer C



Sistemi Sikafloor® Marine

Prodotti livellanti/Primer

Sikafloor® Marine Primer C

Un unico primer per tutti i prodotti di livellamento cementizi

- A base acqua (SBR)
- Promotore d'adesione
- Ponti in acciaio
- Pulizia con spazzola / scopa
- Tra gli strati (2 mani 1 diluita e una pura)
- In caso di primer commerciali ricchi di zinco o ponti in alluminio, utilizzare sempre un legante
- Assicurarsi che sia asciutto al 100% (trasparente) prima dello strato successivo
- Non applicare su ruggine
- Temp. min. ponte 5° C
- In caso di applicazione su sottofondo assorbente utilizzare due strati di primer, per evitare la formazione di bolle
- Primer 1, Primer C, diluito con 20% di acqua
- Primer 2, Primer C, non diluito



- Applicazione
- Colore blu lattiginoso

- Pronto all'uso - trasparente e asciutto (circa 30 min. dopo l'applicazione a seconda della temperatura e della ventilazione)





MARINE

Pavimenti decorativi Sikafloor® Marine

I **sistemi** Sikafloor® Marine hanno maturato un'esperienza mondiale nel campo dei rivestimenti di ponti su navi mercantili, yacht e navi da crociera. I nostri sistemi di pavimentazione si sono dimostrati i migliori della categoria grazie a fattori quali la facilità di installazione, il peso ridotto, il miglioramento dell'acustica e l'estetica eccellente.

Sika lancia una nuova gamma di sistemi di pavimenti decorativi per interni ed esterni appositamente progettati e certificati IMO. Con Sikafloor® Marine Deco Comfort non ci sono limiti per la mente creativa, il sistema è disponibile in quasi tutti i colori, può essere combinato con additivi estetici e i diversi colori possono essere facilmente miscelati e abbinati tra loro.

Sistemi Sikafloor® Marine Deco

Sistemi di pavimentazione interna ed esterna

Pavimenti decorativi Sikafloor® Marine

Interni/Esterni



Gamma Estetica Marine Sikafloor®

AREA	APPLICAZIONE	DESCRIZIONE/AREE	SISTEMA
INTERNI	EPOSSIDICI DI SERVIZIO	ZONE DI LAVORO ED UMIDE – LAVANDERIA – CAMBUSA – CORRIDOI UMIDI – SAUNA, MACCHINARI – RAMPE, CORRIDOI	Sikafloor® Marine Deco Epoxy – Spolverato con sabbia – Liscio
	ESTETICI EPOSSIDICI		
	ESTETICI PU	– ZONE PUBBLICHE – CORRIDOI – CABINE – ZONE RIPARATE DAL SOLE – CASINO/OSPEDALI/ PALESTRE	Sikafloor® Marine Deco Comfort



Gamma Estetica Marine Sikafloor®

AREA	APPLICAZIONE	DESCRIZIONE/AREE	SISTEMA
ESTERNI	PU SIMIL-TEAK	– CORRIDOI – ZONE PISCINA – SOLARIUM – BALCONI – APERTE/PROTETTE – ZONE	Sikafloor® Marine Deco Teak
	COLORI EFFETTIVI	– CORRIDOI – ZONE PISCINA – SOLARIUM – BALCONI – ZONE APERTE E PROTETTE – PAVIMENTAZIONI AMBIENTI SPORTIVI – ELISUPERFICI/HEAVY DUTY	Sikafloor® Marine Deco Hard

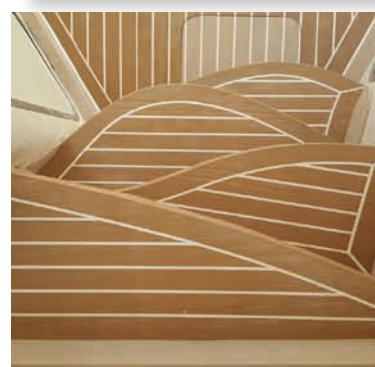
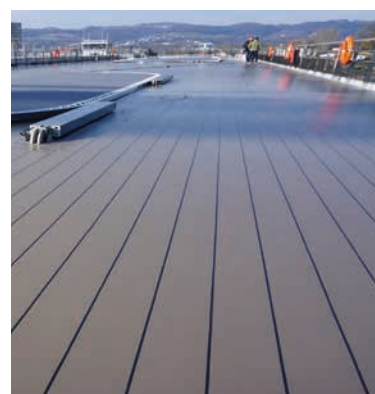

Sistemi Sikafloor® Marine Deco

Sistemi di pavimentazione interna ed esterna

Sikafloor® Marine Deco Comfort



Sikafloor® Marine Deco Comfort è un esclusivo pavimento confortevole, molto elastico e altamente decorativo in resina poliuretanic. Il sistema del pavimento offre una presa eccellente sia in condizioni di asciutto che di bagnato.

Il design liscio e senza giunzioni lo rende un'alternativa ideale alle finiture in fogli di vinile. Il sistema Sikafloor® Marine Deco Comfort è composto da primer multipli, materiali di livellamento, basi e top coat, tutti con la necessaria certificazione IMO.

Sikafloor® Marine Deco Comfort è resistente ai più comuni oli, grassi, succhi, sali e solventi. Grazie alla loro flessibilità, i sistemi Sikafloor® Marine Deco Comfort non si rompono, non si crepano o si scheggiano, sono facili da pulire e richiedono poca manutenzione.

- Autolivellante
- Emissioni di COV molto basse
- Flessibile con una buona capacità di ponte sulle fessure
- Caldo al contatto
- Elastico permanentemente
- Buona resistenza meccanica
- Applicazione facile
- Certificazione IMO
- Manutenzione semplice

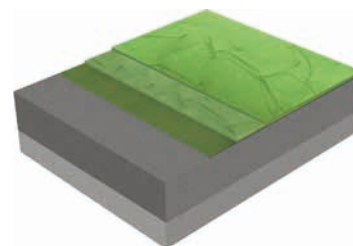

Strato

1. Substrato

2. Substrato

3. Primer

4. Fondo:

5. Top coat:

Prodotto

Ponti in acciaio

Composto livellante

Sikafloor®-150 /-151

Sikafloor® Marine-530/-570 /-590

Sikafloor® Marine-504/-505



Cucine e ambienti umidi



Unità sanitarie



Cambuse e caffetterie



Zone ospedaliere

Sikafloor® Marine Deco Teak

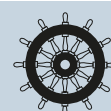

I sistemi Sikafloor® Marine Deco Teak hanno già dimostrato di essere tra i migliori della categoria grazie alla facilità di installazione, al peso ridotto, ad ottime prestazioni acustiche, all'eccellente estetica e al comfort. Sikafloor® Marine Deco Teak può essere applicato come soluzione prefabbricata per design di ogni tipo e la realizzazione di loggi sul ponte sintetico.

- Facile lavorabilità
- Emissioni di COV molto basse
- Senza solventi
- Bassa densità
- Elastico permanentemente
- Senza giunzioni
- Pulizia e manutenzione facili
- Lunga durata
- Vasta gamma di colori per ponti
- Diversi colori disponibili per il calafataggio



Sistemi Sikafloor® Marine Deco

Sistemi di pavimentazione interna ed esterna -

PREFABBRICATI

Sikafloor® Marine Deco Teak

Applicazione prefabbricata

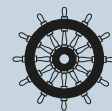

- Facile lavorabilità
- Emissioni di COV molto basse
- Senza solventi
- Bassa densità
- Elastico permanentemente
- Buone proprietà di ponte sulle fessure
- Senza giunzioni
- Pulizia e manutenzione facili
- Lunga durata
- Vasta gamma di colori per ponti
- Vasta gamma di colori per calafataggio

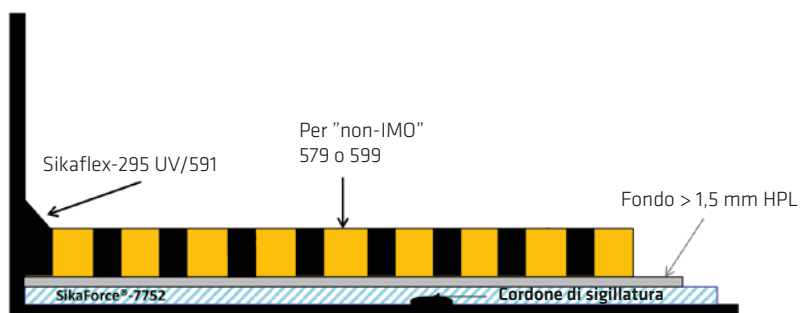

Sistemi Sikafloor® Marine Deco

Sistemi di pavimentazione interna ed esterna

Sikafloor® Marine-530

Interni



- Sistema di pavimentazione in poliuretano, bicomponente, a bassissimo contenuto di COV, di ottima estetica per interni
- Morbido, elastico e confortevole
- Certificazione IMO
- Può essere utilizzato come materiale di calafataggio per SFM Deco Teak - solo nero
- Primer - Sikafloor® Marine Primer C
- Livellamento - Malte livellanti Sikafloor® Marine
- Sikafloor® Marine 150/151 o primer epossidico simile
- Strato decorativo - Pavimento decorativo Sikafloor® Marine-530/-570
- Top coat - Sikafloor® 505 /504

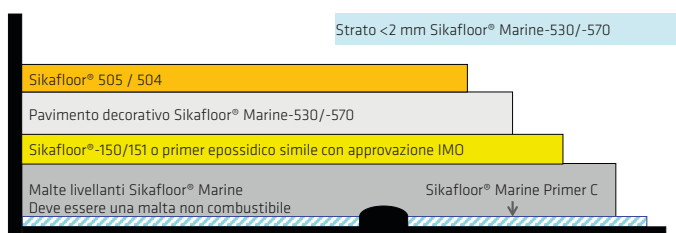

Sikafloor® Marine-570/-590

Esterni



- Sistema di pavimentazione in poliuretano, bicomponente, a bassissimo contenuto di COV, di buona estetica
- Robusto, semi-elastico, con
- Certificazione IMO
- Primer - Sika® Cor ZP Primer
- Livellamento - Sika® Transfloor-352 ST / SL / VSL / 530 + Riempitivi
- Strato decorativo - Sikafloor® Marine-570 / 579 / 590 / 599
- Calafataggio - Sikafloor® Marine-590 o 530 nero

Fasi di applicazione Deco teak

- Fase 1 - Preparazione substrato
- Fase 2 - Applicazione primer
- Fase 3 - Strato livellamento ponte e carteggiatura
- Fase 4 - Strato colorato decorativo
- Fase 5 - Taglio dei giunti di calafataggio e applicazione di calafataggio
- Fase 6 - Pre-carteggiatura
- Fase 7 - Carteggiatura finale
- Fase 8 - Regime di manutenzione

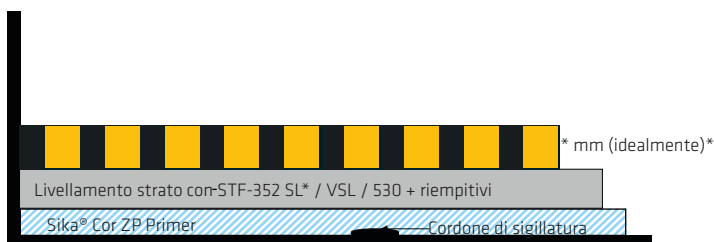

Sistemi Sikafloor® Marine Deco

Sistemi esterni - Teak

Sikafloor® Marine-570

Design colori **per navi passeggeri**



Desert Sunrise
21887



Britisch Pearl
99203

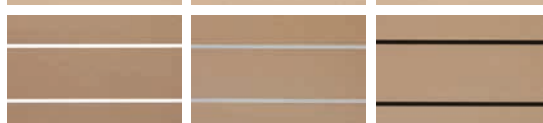

Antique Brass
82494

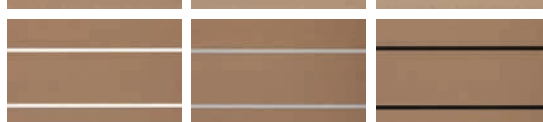

Obregon Olive
99204

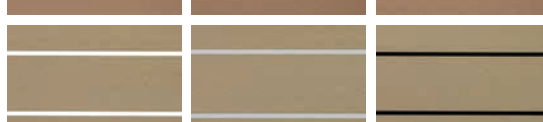

Arizona Almond
99202



I colori possono variare leggermente.

Sikafloor® Marine-590

Colori design **per super yacht**



Iceland
99078

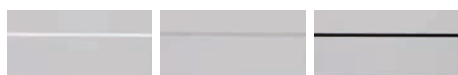

Sahara
99081

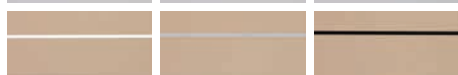

Burma
99079

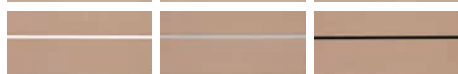

Tasmania
99086



Havana
99093



Tuscany
99201



Macau
99088



Sicily
99085

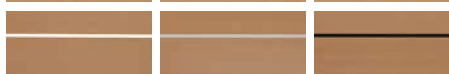

Yucatan
99200



Manaos
99082

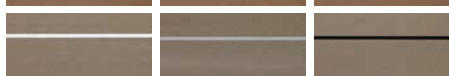

I colori possono variare leggermente.

Sistemi Sikafloor® Marine Deco

Sistemi epossidici

Sikafloor® Marine Deco Epoxy

Quarzo epossidico per strato superiore (antisdrucchiolo)



- Primer - Sikafloor® Marine Primer C
- Livellamento - Malte livellanti Sikafloor® Marine
- Primer - Sikafloor® Marine 150/151 o primer epossidico simile
- Strato corpo - Sikafloor® Marine 264 + Riempitivo
- Mano sigillante - Sikafloor® Marine 609
- Top coat - Sikafloor® Marine 504 (opzionale)

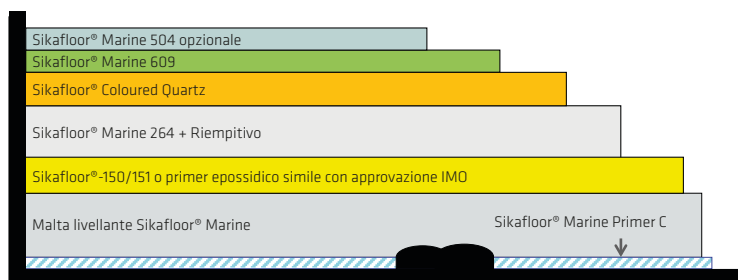

Sikafloor® Marine Deco Epoxy

Finitura liscia e decorata



- Primer - Sikafloor® Marine Primer C
- Livellamento - Malte livellanti Sikafloor® Marine
- Primer - Sikafloor® Marine 150/151 o primer epossidico simile
- Strato corpo - Sikafloor® Marine 264 + Riempitivo
- Sika Color Flake
- Top coat - Sikafloor® Marine 504

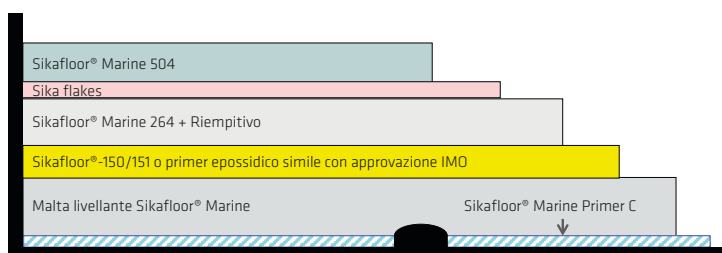

Sikafloor® Marine Deco Epoxy

Strato superiore epossidico con spolvero



- Primer - SikaCor® ZP Primer
- Prima mano - Sikafloor® Marine 264
- Sika Color Flakes
- Seconda mano - Sikafloor® Marine 264



Sistemi Sikafloor® Marine Deco

Codici RAL/Guida per l'applicazione di ponti in teak

Codici RAL

Colori illimitati per pavimentazioni in interno

RAL 1000	RAL 1001	RAL 1002	RAL 1003	RAL 1004	RAL 1005	RAL 1006	RAL 1007
RAL 1011	RAL 1012	RAL 1013	RAL 1014	RAL 1015	RAL 1016	RAL 1017	RAL 1018
RAL 1019	RAL 1020	RAL 1021	RAL 1023	RAL 1024	RAL 1027	RAL 1028	RAL 1032
RAL 1033	RAL 1034	RAL 2000	RAL 2001	RAL 2002	RAL 2003	RAL 2004	RAL 2006
RAL 2009	RAL 2010	RAL 2011	RAL 2012	RAL 3000	RAL 3001	RAL 3002	RAL 3003
RAL 3004	RAL 3005	RAL 3007	RAL 3009	RAL 3011	RAL 3012	RAL 3013	RAL 3014
RAL 3015	RAL 3016	RAL 3017	RAL 3018	RAL 3020	RAL 3022	RAL 3027	RAL 3031
RAL 4001	RAL 4002	RAL 4003	RAL 4004	RAL 4005	RAL 4006	RAL 4007	RAL 4008
RAL 4009	RAL 5000	RAL 5001	RAL 5002	RAL 5003	RAL 5004	RAL 5005	RAL 5007
RAL 5008	RAL 5009	RAL 5010	RAL 5011	RAL 5012	RAL 5013	RAL 5014	RAL 5015
RAL 5017	RAL 5018	RAL 5019	RAL 5020	RAL 5021	RAL 5022	RAL 5023	RAL 5024
RAL 6000	RAL 6001	RAL 6002	RAL 6003	RAL 6004	RAL 6005	RAL 6006	RAL 6007
RAL 6008	RAL 6009	RAL 6010	RAL 6011	RAL 6012	RAL 6013	RAL 6014	RAL 6015
RAL 6016	RAL 6017	RAL 6018	RAL 6019	RAL 6020	RAL 6021	RAL 6022	RAL 6024
RAL 6025	RAL 6026	RAL 6027	RAL 6028	RAL 6029	RAL 6032	RAL 6033	RAL 6034
RAL 7000	RAL 7001	RAL 7001	RAL 7002	RAL 7003	RAL 7004	RAL 7005	RAL 7006
RAL 7008	RAL 7009	RAL 7010	RAL 7011	RAL 7012	RAL 7013	RAL 7015	RAL 7016
RAL 7021	RAL 7022	RAL 7023	RAL 7024	RAL 7026	RAL 7030	RAL 7031	RAL 7032
RAL 7033	RAL 7034	RAL 7035	RAL 7036	RAL 7037	RAL 7038	RAL 7039	RAL 7040
RAL 7042	RAL 7043	RAL 7044	RAL 8000	RAL 8001	RAL 8002	RAL 8003	RAL 8004
RAL 8007	RAL 8008	RAL 8011	RAL 8012	RAL 8014	RAL 8015	RAL 8016	RAL 8017
RAL 8019	RAL 8022	RAL 8023	RAL 8024	RAL 8025	RAL 8028	RAL 9001	RAL 9002
RAL 9003	RAL 9004	RAL 9005	RAL 9010	RAL 9011	RAL 9016	RAL 9017	RAL 9018

Sikafloor® Marine Deco
Epossidici e Poliuretanic

Possibilità illimitate
di colori!

Guida Sika per l'applicazione di ponti in teak

Rivestimento per ponti in teak

Per quanto riguarda il rivestimento di ponti in teak, consultare una guida per l'applicazione separata.

Livellamento, incollaggio e calafataggio di ponti in teak:

- Preparazione superficie
- Livellamento di ponti
- Incollaggio e assestamento di ponti
- Calafataggio di ponti
- Pontic prefabbricati in teak
- Manutenzione di ponti in teak
- Riparazione di ponti in teak
- Alternative al teak
- Incollaggio di elementi in legno



MARINE

Tecnologi di sigillatura e incollaggio

Scopri la nostra gamma Sikaflex che ti accompagna a bordo della barca in varie applicazioni. Ampiamente utilizzata nella costruzione di molte navi, dallo yacht alla nave da crociera, dal peschereccio alla superpetroliera, la gamma Sika Marine assicura molteplici operazioni di manutenzione per tutta la relativa durata.

Gli adesivi e i sigillanti Sikaflex consentono di realizzare assemblaggi flessibili, perfettamente impermeabili e resistenti tra numerosi materiali. Possono essere utilizzati con sicurezza al di sopra e al di sotto della linea di galleggiamento e sono per la maggior parte approvati dagli organismi di certificazione e con il marchio "Wheel Mark".



Sikaflex®

Prodotti poliuretanicici monocomponenti per incollaggio e sigillatura

Sikaflex®-290 DC PRO

Il sigillante professionale per la calafataggio dei ponti

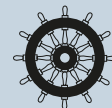

Sikaflex®-290 DC PRO è un sigillante specifico per ponti in teak, in grado di soddisfare tutte le esigenze di calafataggio della tua barca. L'innovativa formula di Sikaflex®-290 DC PRO è adatta anche per giunti particolarmente esposti, come le guarnizioni navali. Studiata specificamente per il calafataggio di ponti in teak, Sikaflex®-290 DC PRO fornisce proprietà antiscivolo ai ponti, anche quando sono bagnati.

- Eccellente resistenza all'invecchiamento e agli agenti atmosferici
- Facile da carteggiare Giunti duraturi
- Eccellente resistenza all'acqua di mare
- Morbido

Colore	Contenuto
Nero	cartuccia 300 ml
Nero	unipack da 600 ml
Nero	unipack da 1000 ml



Sikaflex®-291i

Adesivo multiuso

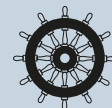

Sikaflex®-291i è un adesivo multiuso pratico e facile da usare con meno sprechi. Sikaflex®-291i è la soluzione perfetta per le riparazioni comuni e la regolare manutenzione delle imbarcazioni. Le sue applicazioni includono la realizzazione di sigillature flessibili resistenti alle forti vibrazioni, l'installazione di elementi (ventilatori, boccaporti, ecc.) e varie applicazioni adesive (laminazione, fasciame, aste, elementi di allestimento interno, ecc.)

- Ideale per la sigillatura
- Resistente alle vibrazioni
- Buona resistenza all'acqua di mare
- Buona adesione alla maggior parte degli elementi
- Carteggiabile e verniciabile

Colore	Contenuto
Nero/Bianco	tubo da 70 ml
Nero/Bianco	cartuccia da 300 ml
Bianco	unipack da 600 ml



Sikaflex®-292i

Adesivo di fissaggio ad alta resistenza per l'assemblaggio strutturale



Sikaflex®-292i è un adesivo di fissaggio ad alta resistenza perfettamente adatto per giunti strutturali sottoposti ad elevate sollecitazioni dinamiche (scafi, fissaggio di elementi del ponte sullo scafo, ecc.), elevate sollecitazioni meccaniche (urti, strappi) e climatiche (intemperie, sale). Sikaflex®-292i sicura un fissaggio ad alta resistenza senza degradare il supporto.

- Resistente a sollecitazioni dinamiche elevate
- Compensa le irregolarità dei supporti
- Buona adesione su un'ampia gamma di supporti
- Può essere applicato in giunti spessi (riempimento di interstizi)
- Verniciabile

Colore	Contenuto
Bianco	cartuccia da 300 ml
Bianco	unipack da 600 ml



Sikaflex®

Prodotti poliuretanicici monocomponenti per incollaggio e sigillatura

Sikaflex®-295 UV

Sigillante per incollaggio e sigillante per incollaggio vetrate ad alte prestazioni

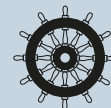

Sikaflex®-295 UV è un sigillante per incollaggio e incollaggio vetrate sviluppato specificamente per l'industria nautica. È studiato per l'applicazione su vetro organico come PC o PMMA. Sikaflex®-295 UV ha un'eccellente resistenza ai raggi UV, facilitando la realizzazione di giunti particolarmente esposti. Sika raccomanda l'uso di Sikaflex®-295 UV per l'incollaggio e la sigillatura di finestre e oblò.

- Eccellente resistenza agli agenti atmosferici, ai raggi UV e all'invecchiamento
- Non produce fili
- Tempo di indurimento rapido
- Ideale per incollaggio di vetrate in vetro organico

Colore	Contenuto
Nero/Bianco	cartuccia da 300 ml
Nero	unipack da 600 ml



Sikaflex®-296

Adesivo per vetro minerale



Sikaflex®-296 è un acceleratore poliuretanicico monocomponente specificamente studiato per l'incollaggio del vetro minerale.

- Monocomponente
- Eccellenti caratteristiche di lavorazione
- Tempo di indurimento rapido
- Eccellente resistenza all'invecchiamento
- Senza solventi e PVC
- Applicabile senza primer

Colore	Contenuto
Nero	unipack da 600 ml



Sikaflex®-298 FC

Adesivo per l'incollaggio dell'intera superficie



Sikaflex®-298 FC è un adesivo poliuretanicico monocomponente basato sulla più recente tecnologia poliuretanicica i-Cure. È stato appositamente studiato per l'incollaggio di rivestimenti in resina sintetica ed è adatto anche per la sigillatura di tavole di teak sui ponti. Questo prodotto non è destinato al calafataggio di ponti in teak.

- Smorza rumore e vibrazioni
- Adatto per grandi aree di lavoro
- Lungo tempo aperto
- Flessibile
- Senza solventi
- Morbido - flotta facilmente

Colore	Contenuto
Nero	unipack da 600 ml
Nero	fusto da 11,9 kg (10 l)



Sikaflex®

Prodotti STP monocomponenti

Sikaflex®-591

Sigillante multifunzionale



Sikaflex®-591 è un sigillante multifunzionale basato sulla tecnologia dei Polimeri a Terminazione Silanica (STP) di Sika. È adatto per sigillature elastiche e resistenti alle vibrazioni. Con la sua eccellente resistenza alle dure condizioni atmosferiche marittime Sikaflex®-591 può essere utilizzato per una vasta gamma di applicazioni di sigillatura per interno ed esterno. Sikaflex®-591 aderisce bene ai substrati comunemente usati nell'industria navale.

- Altamente elastico
- Eccellente stabilità agli agenti atmosferici
- Compatibile con metalli non ferrosi
- Senza isocianati, solventi, PVC, ftalati e catalizzatori allo stagno
- Ottime caratteristiche di lavorabilità e spatolatura
- Aderisce bene ad un'ampia varietà di substrati utilizzati nel settore navale

Colore	Contenuto
Bianco	cartuccia 300 ml
Nero	
Steel grey	



NOVITÀ!



Sikaflex® - SikaTransfloor® Sikafirestop®

Sikaflex®-268 PowerCure

Adesivo e sigillante accelerato da assemblaggio per vetri

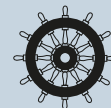

Sikaflex®-268 PowerCure è un sistema adesivo accelerato, la sua polimerizzazione è accelerata dalla tecnologia PowerCure di Sika che la rende ampiamente indipendente dalle condizioni atmosferiche. È adatto per incollaggi di assemblaggio e applicazioni di vetratura; la sua eccezionale resistenza agli agenti atmosferici e la straordinaria resistenza a un'ampia varietà di detergenti ne fanno una soluzione ideale per l'uso in giunti esterni. Sikaflex®-268 PowerCure è compatibile con il processo di incollaggio senza il primer nero di Sika.

- Resistente a un'ampia varietà di detergenti
- Passa alla certificazione EN45545-2 R1 / R7 HL3
- Polimerizzazione rapida grazie alla tecnologia PowerCure
- Eccellente stabilità agli agenti atmosferici
- Ottime caratteristiche di lavorazione
- Esente da solventi

Colore	Contenuto
Nero	PowerCure Pack da 600 ml



SikaTransfloor®-352 SL

Autolivellante bicomponente poliuretano per ponti.



SikaTransfloor® -352 SL è un composto bicomponente poliuretano esente da solvente per riempimenti e livellamenti. Sika- Transfloor® -352 SL ha una consistenza auto-livellante e risponde ai requisiti stabiliti dalla Organizzazione Marittima Internazionale (IMO).

- Ottima lavorabilità
- Privi di solventi
- A bassa densità
- Nessun ritiro volumetrico
- Facili da levigare

Colore	Contenuto
Grigio chiaro	fusto da 25 kg (A+B)



SikaFirestop® Marine

Sigillante silicato rigido resistente alle fiamme

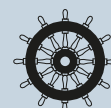

SikaFirestop® Marine è un sigillante inorganico polimerizzato, a base di silicato e resistente alle fiamme. È caratterizzato da notevoli capacità di adesione su materiali da costruzione e da notevole resistenza alle alte temperature.

- Silicato inorganico monocomponente polimerizzato
- Notevole resistenza alle fiamme anche in presenza di metalli e giunti metallici
- Inorganico - non infiammabile e senza rilascio di fumi
- Semplice da usare e di facile applicazione
- Si espande se esposto a temperature superiori ai +250°C
- Resistente alle alte temperature (fino a +1,000°C)

Colore	Contenuto
Nero	cartuccia da 300 ml



Sikasil®

Silicone industriale

Sika Firesil® Marine N

Sigillante silicónico retardante la fiamma



Sigillante di uso generale per applicazioni che richiedono resistenza al fuoco secondo la norma DIN 4102 B1 e per la sigillatura di spazi, canaline per cavi, passacavi, ecc. dove è richiesta la conformità alla norma IMO 653 (16).

- Versatile, adatto per l'impiego in giunti di dilatazione e non, nell'edilizia e nelle applicazioni industriali
- Eccellente isolamento termico
- Adatto per applicazioni all'interno ed all'esterno
- Formulazione monocomponente
- Elastico
- Resiste all'invecchiamento e agli agenti atmosferici
- Elevata resistenza al fuoco
- Aderisce bene ad un'ampia varietà di substrati

Colore	Contenuto
Grigio chiaro	cartuccia da 310 ml



Sikasil® SG-20

Sigillante silicónico neutro ad alte prestazioni

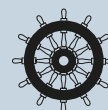

Sikasil® SG-20 è un sigillante per vetrate ad alte prestazioni sviluppato appositamente per l'incollaggio e l'incollaggio di vetrate. Può essere applicato su vetro organico come PC o PMMA. Sikasil® ha un'eccellente resistenza ai raggi UV, facilitando la realizzazione di giunti particolarmente esposti.

- Eccellente resistenza agli agenti atmosferici, ai raggi UV e all'invecchiamento
- Inodore
- Polimerizzazione neutra
- Applicabile senza primer
- Consigliato per incollaggio di vetrate in vetro organico

Colore	Contenuto
Nero	unipack da 600 ml



Sikasil® WS-605 S

Sigillante resistente agli agenti atmosferici ad alte prestazioni

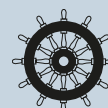

Sikasil® WS-605 S è un sigillante silicónico durevole, a vulcanizzazione neutra caratterizzato da un'elevata capacità di movimento e un'eccellente adesione su un'ampia gamma di substrati.

- Eccellente resistenza ai raggi UV e agli agenti atmosferici
- Non macchia le zone circostanti il giunto
- Ottima adesione su vetro, metalli, metalli rivestiti / verniciati, plastiche e legno

Colore	Contenuto
Nero/Bianco	cartuccia da 300 ml
Nero	unipack da 600 ml



Guida alla selezione dei prodotti

SIKA MARINE - THE PROFESSIONAL'S CHOICE GUIDA ALLA SELEZIONE DEI PRODOTTI

LEGENDA DEI SIMBOLI

- ● ● Soluzione migliore
- ● Soluzione buona
- Soluzione possibile

Sikaflex®-290 DC PRO

Sikaflex®-291i

Sikaflex®-292i

Sikaflex®-295 UV

Sikaflex®-591 **NOVITÀ**

Sikaflex®-296

Sikaflex®-298

Sikasil® WS-605 S

SikaFiresil® Marine N

Sikasil® N Plus

APPLICAZIONI DI INCOLLAGGIO

	Sikaflex®-290 DC PRO	Sikaflex®-291i	Sikaflex®-292i	Sikaflex®-295 UV	Sikaflex®-591 NOVITÀ	Sikaflex®-296	Sikaflex®-298	Sikasil® WS-605 S	SikaFiresil® Marine N	Sikasil® N Plus
Incollaggio generale		●●	●●●		●●					
Incollaggio ponte-scafo, flybridge			●●●							
Incollaggio barra parabordi			●●●							
Incollaggio di coperture		●●			●●		●●●			



PONTI IN TEAK

	Sikaflex®-290 DC PRO	Sikaflex®-291i	Sikaflex®-292i	Sikaflex®-295 UV	Sikaflex®-591 NOVITÀ	Sikaflex®-296	Sikaflex®-298	Sikasil® WS-605 S	SikaFiresil® Marine N	Sikasil® N Plus
Livellamento teak							●●●			
Incollaggio ponti in teak							●●●			
Calafataggio ponti in teak	●●●									



INCOLLAGGIO DIRETTO VETRATE

	Sikaflex®-290 DC PRO	Sikaflex®-291i	Sikaflex®-292i	Sikaflex®-295 UV	Sikaflex®-591 NOVITÀ	Sikaflex®-296	Sikaflex®-298	Sikasil® WS-605 S	SikaFiresil® Marine N	Sikasil® N Plus
Vetro minerale							●●●			
Vetro organico				●●●		●				



APPLICAZIONI DI SIGILLATURA

	Sikaflex®-290 DC PRO	Sikaflex®-291i	Sikaflex®-292i	Sikaflex®-295 UV	Sikaflex®-591 NOVITÀ	Sikaflex®-296	Sikaflex®-298	Sikasil® WS-605 S	SikaFiresil® Marine N	Sikasil® N Plus
Sigillatura finiture interne		●●●			●●●					
Sigillatura esterna				●●●	●●●	●●		●●●		
Sigillatura sovraverniciabile		●	●		●●●					
Sigillatura ritardante la fiamma								●●●	●●●	
Sigillatura sanitaria					●					●●●
Sigillatura di metalli non ferrosi					●●●					

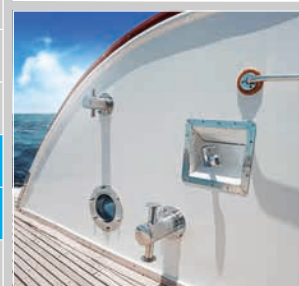

Primer

Sika® Primer-290 DC

Primer per l'incollaggio e la sigillatura di listelli in legno per ponti

Sika® Primer-290 DC è un liquido trasparente, giallo pallido e a bassa viscosità che polimerizza per reazione con l'umidità atmosferica. Viene utilizzato per pre-trattare listelli in legno per ponti prima del calafataggio con Sikaflex®-290 DC o dell'incollaggio con Sikaflex®-298. Sika® Primer-290 DC è prodotto in conformità al sistema di assicurazione qualità ISO 9001 / 14001 e al programma di assistenza responsabile.

Sika® Primer-290 DC è formulato per essere utilizzato sui seguenti substrati:

- Teak
- Mogano
- Pino dell'Oregon
- Sughero
- Vetroresina a base di poliestere

Colore	Contenuto
Giallo	flacone da 30 ml
Giallo	flacone da 250 ml
Giallo	flacone da 1 litro
Giallo	flacone da 5 litro



Sika® MultiPrimer Marine

Primer a base solvente multi-uso

Sika® MultiPrimer Marine è un primer liquido studiato specificatamente per migliorare l'adesione su molti substrati come legno (teak, mogano, pino dell'Oregon e sughero), metalli (lastre in alluminio, acciaio zincato), vetroresina e altre plastiche, e substrati primerizzati. È un primer idoneo anche per adesivi e sigillanti Sikasil® su substrati porosi e non.

- Applicazione facile
- Aumenta l'adesione di Sikaflex® e Sikasil® su vari substrati
- Lungo tempo aperto
- Comportamento termoplastico
- Odore limitato
- Permette di omogeneizzare la preparazione superficiale su diversi substrati
- Sika® MultiPrimer Marine offre affidabilità, elevata forza di incollaggio, durata e praticità d'uso. Il materiale può essere utilizzato in combinazione con i seguenti sigillanti e adesivi Sika Marine: Sikaflex-291i/ -292i/ -295 UV/ -298 FC/ -290i DC e Sikaflex 591.

Colore	Contenuto
Trasparente	flacone da 250 ml
Trasparente	flacone da 1 litro



Sika® Primer-206 G+P

Primer pigmentato a base solvente per vari substrati

Sika® Primer-206 G+P è un primer nero a base solvente, che reagisce con l'umidità e forma uno strato sottile. Questo strato funge da collegamento tra substrati e adesivi. Sika® Primer-206 G+P è specificamente formulato per il trattamento di superfici da incollare prima dell'applicazione dei poliuretani Sika monocomponenti.

Colore	Contenuto
Nero	flacone da 250 ml
Nero	flacone da 1000 ml



Primer

Sika® Primer-209 D

Primer nero a base è un primer nero a base poliuretanica

Sika® Primer-209 D è un primer nero a bassa viscosità, che indurisce con l'umidità, specificamente formulato per il trattamento di superfici verniciate o plastiche prima dell'applicazione dell'adesivo Sikaflex® per incollaggio diretto di vetrate.

Colore	Contenuto
Nero	flacone da 250 ml
Nero	flacone da 1000 ml



SikaCor® ZP Primer

Primer per ponti in alluminio ed acciaio

SikaCor® ZP Primer è un primer poliuretanico bicomponente. Ha un breve tempo di flash-off e un'ampia gamma di temperature di applicazione. SikaCor® ZP Primer è prodotto in conformità ai sistemi di assicurazione qualità ISO 9001 e ISO 14001.

- Ampia gamma di adesione
- Migliora la resistenza alla corrosione
- Vasto intervallo di temperature di applicazione

Colore	Contenuto
Grigio	fusto da 30 kg



Aktivator

Sika® Aktivator-100

Promotore di adesione per vari substrati

Sika® Aktivator-100 è un attivatore che promuove l'adesione. È specificamente formulato per il trattamento di superfici da incollare prima dell'applicazione di adesivi poliuretatici Sika.

Colore	Contenuto
Trasparente	flacone da 250 ml
Trasparente	flacone da 1000 ml



Sika® Aktivator-205

Agente di pre-trattamento per supporti non porosi

Sika® Aktivator-205 è una soluzione alcolica contenente una sostanza che attiva l'incollaggio, studiata per l'attivazione delle superfici prima dell'incollaggio e della sigillatura con i prodotti Sika®. Sika® Aktivator-205 è prodotto in conformità al sistema di assicurazione qualità ISO 9001 / 14001 e al programma di assistenza responsabile.

Colore	Contenuto
Trasparente	flacone da 250 ml
Trasparente	flacone da 1 litro



Cleaner/Remover

Sika® Remover-208

Sika® Remover-208 viene utilizzato per rimuovere le tracce dei prodotti Sikaflex® e per la pulizia dei supporti verniciati. Sika® Remover-208 è prodotto in conformità al sistema di assicurazione qualità ISO 9001 / 14001 e al programma di assistenza responsabile.

Sika® Remover-208 può essere utilizzato per rimuovere adesivi o sigillanti Sikaflex® in eccesso e non induriti da attrezzi o superfici sporche. Sika® Remover-208 può essere utilizzato anche per la pre-pulizia di supporti non porosi fortemente contaminati. Sika® Remover-208 può essere utilizzato per pulire le superfici verniciate prima dell'incollaggio. Utilizzare Sika® Remover-208 secondo lo Schema di Pre-trattamento Sika.

Colore	Contenuto
Trasparente	flacone da 1000 ml



Sika® Cleaner G+P

Detergente a base d'acqua per substrati di vetro e plastica

Sika® Cleaner G+P è un detergente trasparente azzurro a base d'acqua, contenente alcool, per vetro, plastica e substrati non porosi. Sika® Cleaner G+P può essere utilizzato per la rimozione di impronte digitali, residui e sporcizia generale. Il prodotto non lascia residui sulla superficie, garantendo così un facile utilizzo e non è necessario lucidare nuovamente i vetri.

- Detergente a base d'acqua
- Rende visibili i residui di silicone
- Può essere utilizzato sulla maggior parte dei substrati non porosi

Colore	Contenuto
Azzurro	spruzzino da 500 ml
Azzurro	tanica da 25 litri



Sika® Cleaner-350H

Panni detergenti

Oltre allo sporco e alla sporcizia normali, Sika® Cleaner-350H rimuove grassi pesanti, lubrificanti, adesivi, oli, catrame, inchiostri, cera e molte altre sostanze difficili da rimuovere come polvere di carbone, grafite, macchie di erba, ecc

- Panni impregnati con una formula liquida e detergente ad alte prestazioni
- Risparmio di tempo: Pulizia diretta sul posto di lavoro
- Pulizia rapida di macchine, attrezzi e accessori

Contenuto
Confezione da 70 strappi



Manutenzione di ponti in teak

Sika® Teak Oil Neutral

Olio protettivo per ponti di barche in teak

Sika® Teak Oil Neutral viene utilizzato per proteggere i ponti in teak di barche a vela e yacht. Protegge il legno, lo rende resistente e ne ripristina l'aspetto naturale. Sika® Teak Oil Neutral è una protezione a lungo termine contro l'acqua di mare, l'acqua dolce, i raggi UV e altri fattori climatici.

- A base di oli vegetali
- Applicazione facile e veloce
- Compatibile con la gamma di prodotti Sikaflex® Marine
- Fornisce un'elevata protezione dai raggi UV

Colore	Contenuto
Trasparente	flacone da 0,5 litri
Trasparente	flacone da 2,5 litri



Sika® Teak C+B

Prodotto detergente 2 in 1 biodegradabile

Sika® Teak C+B pulisce i ponti in teak eliminando le tracce di sporco e inquinamento. Migliora l'aspetto del teak e prepara la superficie per l'applicazione dell'olio di Sika® Teak Oil.

- Prodotto 2 in 1
- Veloce e facile da usare
- Ecologico
- Non segna la superficie

Colore	Contenuto
Trasparente	flacone da 0,5 litri
Trasparente	flacone da 2,5 litri



PER ULTERIORI INFORMAZIONI, CONSULTARE LA NOSTRA GUIDA L'APPLICAZIONE DEL TEAK.



Detergente

Sika® Tooling Agent N, 1 litro

Sika® Tooling Agent N è un agente per attrezzi a base acqua e privo di solventi per i prodotti Sikaflex®.

- Neutro
- Non aggressivo per la pelle
- Non attacca le vernici (anche all'acqua)
- Nessun dilavaggio o mordenzatura di sigillanti o adesivi applicati di recente

Colore	Contenuto
Trasparente	flacone da 1 lt



Sika® Cleaner PCA

Sika® Cleaner PCA è un tampone di pulizia intelligente a base di schiuma melamminica. Viene utilizzato per la rimozione di contaminanti o per la pulizia di parabrezza e altre superfici. Inoltre, può essere utilizzato per applicare Sika® Primer. Sika® Cleaner PCA è progettato per la rimozione della contaminazione su fritte ceramiche o vetro. Può essere utilizzato anche per la rimozione di residui di etichette e altri tipi di contaminazione. Sika® Cleaner PCA è adatto per applicare Sika® Primer utilizzati nel settore della sostituzione di vetri per autoveicoli.

Colore	Contenuto	Confezione
Grigio	spugnetta monouso 100x20x20 mm	confezione 168 pz
Grigio	spugnetta monouso 100x20x20 mm	confezione 48 pz



Sistema Sika® PowerCure

Dispenser PowerCure

Il Dispenser PowerCure garantisce la precisione della dei sistemi di dosaggio e pompa presenti nelle linee di produzione dei costruttori di veicoli. L'utilizzo di un unico motore brushless accoppia meccanicamente estrusione, dosaggio e miscelazione dinamica e permette agli utilizzatori di controllare la velocità di estrusione in movimento e senza compromessi.

Colore	Contenuto
Nero	pistola elettrica



Mixer per il sistema PowerCure

Dinamico e Efficiente: Il miscelatore è stato progettato per adattarsi alle dimensioni di un normale beccuccio di applicazione. Il taglio a V appositamente sagomato permette l'applicazione dell'adesivo ad un'angolazione comoda rispetto al vetro e riduce il consumo di materiale fino all'8%.

Colore	Contenuto
Trasparente	beccuccio tondo
Trasparente	beccuccio triangolare



Pistole di applicazione

PISTOLA OLEODINAMICA

Tipo professionale di lunga durata. Per cartucce da 310 ml.



PISTOLA MANUALE SKELETON FRAME

Tipo professionale, pratico, leggero, sicuro ed economico. Per cartucce da 310 ml.



PISTOLA MANUALE A TUBO IN ALLUMINIO PER UNIPACK E CARTUCCE DA 300/400 ml

Professionale, pratico, sicuro, leggero ed economico.



PISTOLA MANUALE A TUBO IN ALLUMINIO PER UNIPACK DA 400/600 ml

Modello ad aria compressa per unipack da 600 ml con regolatore della pressione dell'aria. Sistema con valvola di deflusso dell'aria. Per cartucce da 310 ml.



PISTOLA AD ARIA COMPRESSA

PER UNIPACK 600 ml

Modello ad aria compressa per unipack da 600 ml con regolatore della pressione dell'aria. Sistema con valvola di deflusso dell'aria.



PISTOLA AD ARIA COMPRESSA PER UNIPACK 300/400 ml (non idonea per cartuccia)

Modello ad aria compressa per unipack con avanzamento a pistone. Sistema con valvola di deflusso dell'aria compressa incorporato.



PISTON ACTION

PER CARTUCCE DA 300 ml E PER UNIPACK DA 400 ml

Modello ad aria compressa per cartucce e unipack con avanzamento a pistone. Sistema con valvola di deflusso dell'aria compressa incorporato.



PISTOLA AD ARIA COMPRESSA PER UNIPACK DA 1000 ml

Completa di 5 ugelli. Adatta per Sikaflex®-290i DC da 1000 ml. Modello ad aria compressa per unipack da 1000 ml. Con regolatore della pressione dell'aria. Sistema con valvola di deflusso dell'aria incorporata



PISTOLA MANUALE PER SIKAFast®-3131

Modello manuale per cartuccia da 490 ml di SikaFast®-3131.



PISTOLA PNEUMATICA PER SIKAFast®-3131

Modello ad aria compressa per cartuccia da 490 ml di SikaFast®-3131 con avanzamento a pistone.



**PISTOLA PNEUMATICA
PER SIKAFAST® SERIE 5000
DA 250 ml**

Modello ad aria compressa per cartuccia da 250 ml di SikaFast® serie 5000 con avanzamento a pressione.



**PISTOLA MANUALE
PER SIKAFAST® SERIE 5000**

Modello manuale per cartuccia da 50 ml di SikaFast® serie 5000.



**PISTOLA PNEUMATICA PER
SIKASIL® BICOMPONENTI**

Pistola pneumatica.



SIKA®APPLICATION GUN

Pistola elettrica a batteria per unipack da 400/600 ml e cartucce.



Sigillatura del bordo di un corrimano cromato



Applicazione di Sikaflex®-292



MARINE

Guida all'applicazione

Dalla metà del XVII secolo, quando ebbe inizio la rivoluzione industriale, il processo di produzione è cambiato radicalmente, nei metodi e nei materiali. All'epoca, assemblare barche e navi con metodi tradizionali come la giunzione del legno, il fissaggio con chiodi e viti rappresentava lo stato dell'arte. La rivettatura e la saldatura vennero poi impiegate negli anni successivi, ma oggi siamo consapevoli dei limiti di questi vecchi metodi rispetto a quelli attualmente disponibili.

I nuovi materiali leggeri e le strutture a sandwich richiedono un montaggio semplice e privo di tensioni. Oggi i tempi, il peso, il costo, la libertà di progettazione e l'affidabilità sono tutti notevolmente migliorati grazie all'utilizzo di prodotti chimici per l'incollaggio, la sigillatura e lo smorzamento.



Consumo del primer adesivo

PROGETTAZIONE DELLA GEOMETRIA DELLO STRATO ADESIVO

L'adesivo elastico può sviluppare appieno le sue proprietà positive (compensazione del movimento, resistenza agli urti ed al distacco) solo se la geometria dello strato adesivo è corretta.

Soprattutto, questo significa mantenere uno spessore minimo dello strato che deve essere adattato individualmente all'incollaggio. Uno spessore di 2-3 mm dello strato si è dimostrato il migliore per la maggior parte delle applicazioni. Uno spessore maggiore può essere necessario se si prevedono movimenti significativi.

Profondità superiori a 20 mm dovrebbero essere evitate con prodotti standard Sikaflex® perché l'indurimento dell'adesivo richiederebbe troppo tempo.

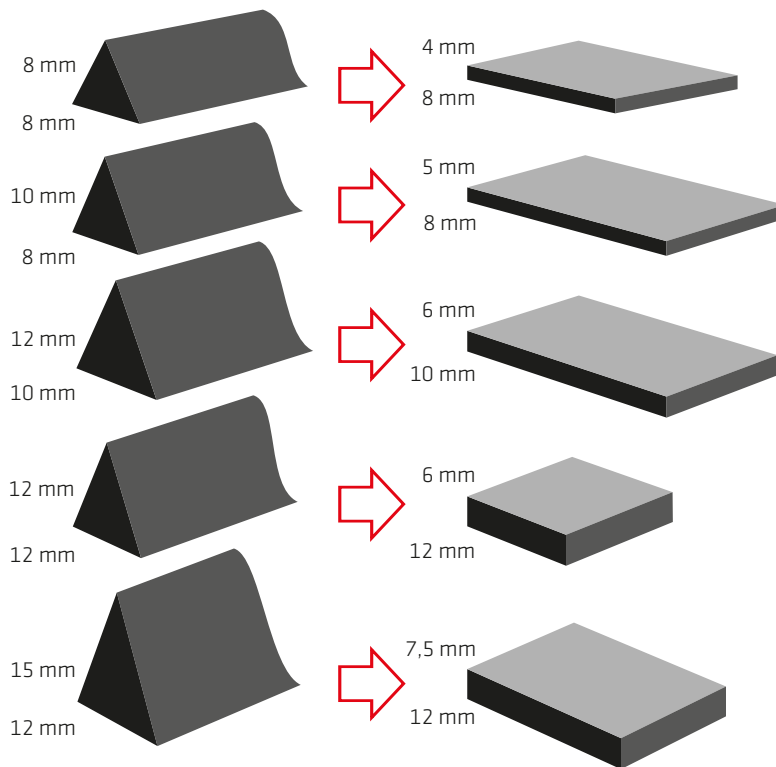

		NUMERO DI METRI PER CARTUCCIA DA 300 ML			NUMERO DI METRI PER TUBO DA 100 ML		
LARGHEZZA DEL GIUNTO		5	10	15	5	10	15
PROFONDITÀ / SPESSORE DELLO STRATO DI INCOLLAGGIO (MM)	1	62,00	31,00	20,60	20,00	10,00	6,60
	2	31,00	15,50	10,30	10,00	5,00	3,30
	3	20,60	10,30	6,88	6,60	3,30	2,20
	4	15,50	7,75	5,15	5,00	2,50	1,60
	5	12,40	6,20	4,10	4,00	2,00	1,30
	6	10,30	5,16	3,44	3,30	1,60	1,10
	7	8,85	4,40	2,95	2,80	1,40	0,90
	8	7,75	3,90	2,60	2,50	1,20	0,80
	9	6,90	3,50	2,30	2,20	1,10	0,70
	10	6,20	3,10	2,00	2,00	1,00	0,60

CONSUMO DI PRIMER E DETERGENTE

PRODOTTO	RESA PER 100 ML A 20 MM DI LARGHEZZA (m)	APPLICAZIONE A PENNELLO PER TESSUTO* (l / m²)
Sika® Aktivator / Sika® Aktivator-205	25-30	0,04*
Sika® Primer-206 G+P	17-22	0,1-0,15
Sika® Primer-209 D	12-15	0,15-0,2
Sika® MultiPrimer Marine	12-15	0,15-0,2

Accertarsi che:

- Le zone trattate con primer coincidano con le zone di incollaggio
- Venga utilizzato il primer giusto per la superficie
- Il primer sia completamente asciutto e indurito prima dell'incollaggio, cioè osservando il tempo di evaporazione
- I primer vengano agitati se necessario

Conversioni e calcoli

FORMULE

PER STIMARE IL NUMERO DI LITRI NECESSARI

Applicazione normale a cordone;

Quantità in litri =

$$\frac{\text{larghezza del cordone (mm)} \times \text{spessore del cordone (mm)} \times \text{lunghezza del giunto (metri)}}{1000}$$

(Le dimensioni si riferiscono all'adesivo umido in sezione trasversale rettangolare)

Incollaggio e laminazione di grandi superfici;

Quantità in litri =

$$\text{larghezza (metri)} \times \text{lunghezza (metri)} \times \text{spessore dell'adesivo per film umido (mm)}$$

PER DETERMINARE IL VOLUME DI UN CORDONE SEMICIRCOLARE

Quantità in litri =

$$\frac{3,142 \times \text{diametro (mm)} \times \text{diametro (mm)} \times \text{diametro (mm)} \times \text{lunghezza (metri)}}{8000}$$

PER DETERMINARE IL VOLUME DI UN CORDONE TRIANGOLARE

$$\text{Quantità in litri} = \frac{\text{larghezza (mm)} \times \text{altezza (mm)} \times \text{lunghezza (metri)}}{2000}$$

PER CONVERTIRE I CHIOLOGRAMMI IN LITRI

$$\text{Quantità in litri} = \frac{\text{peso in chilogrammi}}{\text{densità (grammi/ml o kg/l)}}$$

PER CONVERTIRE TRA LE SCALE DI TEMPERATURA

$$\text{Fahrenheit} = \frac{(\text{gradi Celsius } (^{\circ}\text{C}) \times 5) - 32}{9}$$

$$\text{Celsius} = \frac{(\text{gradi fahrenheit } (^{\circ}\text{F}) \times 9) + 32}{5}$$

Le informazioni contenute nel presente documento e, in particolare, i consigli relativi all'applicazione ed all'utilizzo previsto dei prodotti Sika, sono forniti in buona fede sulla base delle attuali conoscenze ed esperienze di Sika in merito ai prodotti, se correttamente conservati, manipolati e applicati in condizioni normali. Nella pratica, le differenze nei materiali, nei substrati e nelle condizioni effettive locali sono tali che nessuna garanzia di commerciabilità o di idoneità per un particolare scopo, né alcuna responsabilità derivante da qualsiasi rapporto giuridico, può essere dedotta da queste informazioni, o da qualsiasi raccomandazione scritta, o da qualsiasi altro consiglio offerto.

I diritti di proprietà di terzi devono essere rispettati. Tutti gli ordini sono accettati in base alle nostre condizioni attuali di vendita e consegna. Gli utenti devono sempre fare riferimento all'edizione più recente della Scheda Dati per il prodotto in questione, le cui copie saranno fornite su richiesta.

SCALE DI TEMPERATURA

°C	°F
100	212
80	176
60	140
40	104
35	95
30	86
25	77
20	68
15	59
10	50
5	41
0	32



PESO

1 oncia =	28,3495 g
1 libbra =	0,45359 kg
1 cento peso =	50,8023 kg

SUPERFICIE

1 pollice ² =	645,16 mm ²
1 piede ² =	0,0929 m ²
1 iarda ² =	0,8361 m ²
1 acro =	4046,86 m ²
1 miglio ² =	2,59 km ²

VOLUME

1 pinta (UK) =	0,5683 l
1 pinta (USA) =	0,4732 l
1 gallone (UK) =	4,5461 l
1 gallone (USA) =	3,7854 l

LUNGHEZZA

1 pollice =	25,4 mm
1 piede =	0,3048 m
1 iarda =	0,9144 m
1 furlong =	201,17 m
1 miglio =	1,6093 km

PRESSIONE

1 bar =	0,1 MPa
1 Pascal =	1 N / m ²
1 kgf / cm ² =	0,09807 MPa
1 psi =	6894,76 Pa

PREFISSI DEL SI

NOME	SIMBOLO	FATTORE
giga	G	10 ⁹
mega	M	10 ⁶
chilo	k	10 ³
etto	h	10 ²
deca	da	10 ¹
deci	d	10 ⁻¹
centi	c	10 ⁻²
milli	m	10 ⁻³
micro	μ	10 ⁻⁶
nano	n	10 ⁻⁹

Livellamento e sigillatura di elementi e parti metalliche

DESCRIZIONE GENERALE

Tutti i tipi di elementi del ponte e le parti metalliche devono essere fissati in modo sicuro e totalmente a tenuta stagna. Alcuni di questi elementi possono essere soggetti a forze molto elevate, come tensioni di trazione, torsione e taglio. Giunti mal sigillati possono subire gravi danni come corrosione dei metalli, osmosi e perdite d'acqua che possono danneggiare gli arredi e gli elementi interni.

Livellamento e sigillatura di elementi soggetti a forti sollecitazioni meccaniche

Gli elementi del ponte, come lande, argani e carrucole, devono assorbire sollecitazioni dinamiche molto elevate.

A tale scopo è necessario utilizzare un prodotto ad alte prestazioni, come Sikaflex®-292i, in combinazione con ulteriori fissaggi meccanici.

Livellamento e sigillatura di elementi soggetti a sollecitazioni meccaniche minime

Gli elementi del ponte, come i ventilatori e i listelli di copertura, devono essere impermeabilizzati, ma non sono soggetti a forti sollecitazioni di trazione o torsione.





Questi elementi possono essere efficacemente livellati e sigillati con Sikaflex®-295.





LIVELLAMENTO E SIGILLATURA DI ELEMENTI E PARTI METALLICHE

PREPARAZIONE SUBSTRATO





PONTI IN LEGNO

	Abradere la zona di contatto sul ponte con un tampone abrasivo (grana 80 / 100)
	Togliere la polvere con un aspirapolvere
	Applicare uno strato sottile e continuo di Sika® MultiPrimer Marine utilizzando un pennello pulito o un applicatore di feltro
	Tempi di asciugamento: Sika® MultiPrimer Marine da 30 minuti (min.) a 24 ore (max.)

PONTI VERNICIATI





	Pre-trattare il substrato con Sika® Aktivator-100, utilizzando uno straccio pulito e privo di lanugine o un panno di carta. Cambiare spesso lo straccio!
	Flash-off: da 10 minuti (min.) a 2 ore (max.)

ELEMENTI IN BRONZO, OTTONE O ACCIAIO INOX





	Abradere leggermente la zona di contatto con una carta abrasiva molto fine o un tampone abrasivo
	Pre-trattare il substrato con Sika® Aktivator-100, utilizzando uno straccio pulito e privo di lanugine o un panno di carta. Cambiare spesso lo straccio!
	Flash-off: da 10 minuti (min.) a 2 ore (max.)
	Applicare uno strato sottile e continuo di Sika® MultiPrimer Marine utilizzando un pennello pulito o un applicatore di feltro
	Tempo di asciugamento: da 30 minuti (min.) a 24 ore (max.)

Per i metalli colorati utilizzare solo Sikaflex®-295 UV o Sikaflex®-591.

ELEMENTI IN ALLUMINIO

	Abradere leggermente la zona di contatto con una carta abrasiva molto fine
	Pre-trattare il substrato con Sika® Aktivator-100, utilizzando uno straccio pulito e privo di lanugine o un panno di carta. Cambiare spesso lo straccio!
	Flash-off: da 10 minuti (min.) a 2 ore (max.)
	Applicare uno strato sottile e continuo di Sika® MultiPrimer Marine utilizzando un pennello pulito o un applicatore di feltro
	Tempo di asciugamento: da 30 minuti (min.) a 24 ore (max.)

APPLICAZIONE DI ADESIVI Sikaflex®-291i, -292i O -295 UV

	Coprire la zona circostante prima dell'applicazione del primer e della sigillatura
	Questi adesivi devono essere applicati sul ponte e sui fori di fissaggio delle viti in un cordone dello spessore richiesto. Quindi premere sul componente e posizionarlo
	Le viti di fissaggio devono essere leggermente serrate per lasciare circa 1 mm di adesivo sotto all'elemento
	Utilizzare una spatola di plastica per rimuovere il sigillante in eccesso spremuto intorno ai bordi e rimuovere il nastro di copertura
	Dopo 24 ore serrare le viti



IMPORTANTE:
Per la preparazione di altri substrati, fare riferimento agli Schemi di Pre-trattamento Sika per applicazioni marine.



Selezione di cunei che possono essere sigillati o incollati con adesivi Sika



Applicazione di Sikaflex®-292i



Portello, sia incollato che sigillato con Sikaflex®

Incollaggio di barre parabordi e parabordi

DESCRIZIONE GENERALE

Le barre parabordi e i parabordi sono studiati per proteggere lo scafo di una nave dai danni. Questi agiscono come un paraurti per assorbire gli urti e i graffi, e quanto più sono elastici, tanto più efficacemente svolgono questa funzione.

Il comportamento elastico varia a seconda del tipo di materiale utilizzato, per cui le prestazioni di assorbimento degli urti della barra parabordi possono essere notevolmente migliorate grazie all'uso di un giunto elastico adesivo. In questo modo si ottiene la massima protezione dello scafo.

Le barre parabordi in legno, PVC o poliuretano possono essere incollate in modo sicuro agli scafi marini utilizzando Sikaflex®-292i. Il giunto elastico risultante aiuta ad assorbire la maggior parte delle sollecitazioni di taglio e di trazione a cui sono sottoposte quando una nave sta attraccando o salpando.

Se le barre parabordi vengono fissate con viti, un effetto simile può essere ottenuto riempiendo il profilo della barra con Sikaflex®-291i, un sigillante poliuretano altamente elastico. Oltre ad assorbire le sollecitazioni torsionali, questa tecnologia sigilla anche i fori delle viti e impedisce all'acqua o allo sporco di penetrare dietro la barra parabordi.









IMPORTANTE:
Se la barra parabordi ha una composizione chimica diversa e non è fissata con un metodo di fissaggio meccanico, rivolgersi all'azienda Sika locale.



INCOLLAGGIO DI BARRE PARABORDI ALLO SCAFO

PREPARAZIONE SUBSTRATO

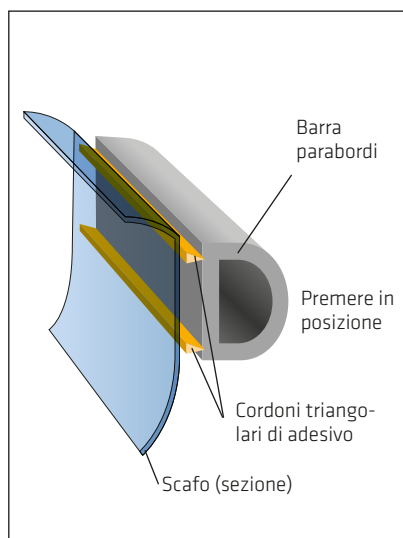

SCAFI IN VETRORESINA

 208	Le superfici molto sporche devono prima essere pulite con un solvente puro, come Sika® Remover-208, per rimuoverne la maggior parte
	Abradere leggermente la zona di contatto con un tampone abrasivo molto fine
	Togliere la polvere con un aspirapolvere
 SA 100	Pre-trattare il substrato con Sika® Aktivator-100, utilizzando uno straccio pulito e privo di lanugine o un panno di carta. Cambiare spesso lo straccio!
	Flash-off: da 10 minuti (min.) a 2 ore (max.)
 SMM	Applicare uno strato sottile e continuo di Sika® MultiPrimer Marine utilizzando un pennello pulito o un applicatore di feltro
	Tempo di asciugamento: da 30 minuti (min.) a 24 ore (max.)







Assemblaggio di barra parabordi







SCAFI FINITI E VERNICIATI IN ALLUMINIO O ACCIAIO, VERNICIATI CON SMALTO BICOMPONENTE

 SA 100	Pre-trattare il substrato con Sika® Aktivator-100, utilizzando uno straccio pulito e privo di lanugine o un panno di carta. Cambiare spesso lo straccio!
	Flash-off: da 10 minuti (min.) a 2 ore (max.)









BARRE PARABORDI IN LEGNO

	Abradere la zona di contatto dello scafo con un tampone abrasivo (grana 80 / 100)
	Togliere la polvere con un aspirapolvere
 SMM	Applicare uno strato sottile e continuo di Sika® MultiPrimer Marine utilizzando un pennello pulito o un applicatore di feltro.
	Tempi di asciugamento: Sika® MultiPrimer Marine da 30 minuti (min.) a 24 ore (max.)

BARRE PARABORDI STAMPATE IN POLIURETANO O PVC

	La superficie di incollaggio delle barre parabordi deve essere priva di distaccanti o altri contaminanti chimici. Tutte le tracce di tali sostanze devono essere rimosse prima di procedere con Sika® Remover-208
	Abradere la superficie di incollaggio della barra parabordi con carta abrasiva grossa (grana 60 / 80) per evidenziare la superficie
 SA 205	Pre-trattare il substrato con Sika® Aktivator-205, utilizzando uno straccio privo di lanugine o un panno di carta. Cambiare spesso lo straccio.
	Flash-off da min. 10 minuti a max. 2 ore.
 SMM	Applicare uno strato sottile e continuo di Sika® MultiPrimer Marine utilizzando un pennello pulito o un applicatore di feltro
	Tempo di asciugamento: da 30 minuti (min.) a 24 ore (max.)

APPLICAZIONE DI Sikaflex®-292i o Sikaflex®-291i

	Applicare un nastro di copertura sul substrato
 292i 291i	Applicare Sikaflex®-292i (o Sikaflex® 591 se le barre parabordi devono essere fissate con fissaggi meccanici aggiuntivi) alla zona di incollaggio utilizzando un cordone triangolare adeguato
	Assemblare i componenti entro 20 minuti dall'applicazione dell'adesivo
	Premere la barra parabordi in posizione, o direttamente sulla superficie dello scafo
	Utilizzare morsetti, ecc. per mantenere la barra parabordi in posizione mentre l'adesivo si indurisce. Se la barra parabordo deve essere fissata con fissaggi meccanici, anche gli eventuali fori devono essere riempiti con adesivo
	Togliere l'adesivo in eccesso e il nastro di copertura
 208	Gli adesivi e i sigillanti Sika non induriti possono essere rimossi con Sika® Remover-208
	I morsetti e gli altri mezzi di fissaggio possono essere rimossi dopo 24 ore. La resistenza d'esercizio completa si ottiene dopo circa 7 giorni



Sigillatura del bordo di un corrimano cromato

Incollaggio di pannelli decorativi e superfici di lavoro

DESCRIZIONE GENERALE



Gli interni di molte barche si basano su una varietà di materiali tradizionali e moderni, tra cui il vetro a specchio. Questi pannelli possono essere utilizzati funzionalmente come piani di lavoro (piani di lavoro in cambusa, ecc.) o esteticamente. In entrambi i casi, l'incollaggio elastico fornisce un metodo di fissaggio semplice e duraturo senza fissaggi meccanici visibili e antiestetici.

Poiché la varietà di materiali utilizzati per pannelli, superfici e substrati è vastissima, si prega di consultare il Servizio Tecnico di Sika Industry locale o di procedere a prove preliminari.









INCOLLAGGIO DI PANNELLI DECORATIVI E TAVOLI

PREPARAZIONE SUPERFICIE

-  Abradere leggermente la zona di incollaggio con un tampone abrasivo molto fine
-  Applicare uno strato sottile e continuo di Sika® MultiPrimer Marine utilizzando un pennello pulito o un applicatore di feltro
-  Sika® MultiPrimer Marine da 30 minuti (min.) a 24 ore (max.)





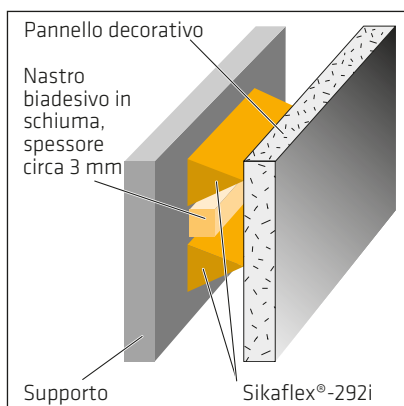

APPLICAZIONE DELL'ADESIVO Sikaflex® A PANNELLI VERTICALI

-  Preparare il substrato secondo lo Schema di Pre-trattamento per applicazioni marine
-  Posizionare i distanziali (spessore 2 mm, durezza 50 Shore A circa). Possono essere pressati nell'adesivo una volta applicato
-  Applicare i cordoni adeguati di Sikaflex®-292i in un profilo triangolare di 8 mm x 10 mm
-  Assemblare i componenti entro 20 minuti dall'applicazione dell'adesivo
-  Applicare una pressione con i dispositivi di fissaggio per comprimere l'adesivo all'altezza dei distanziali
-  Attendere almeno 24 ore prima di camminare sulle piastre incollate
-  Gli adesivi e i sigillanti Sika non induriti possono essere rimossi con Sika® Remover-208



Incollaggio verticale di un pannello decorativo

APPLICAZIONE DELL'ADESIVO Sikaflex® A PANNELLI ORIZZONTALI

-  Superfici orizzontali: Sikaflex®-298.
Superfici inclinate: Sikaflex®-591
-  Abradere leggermente la superficie con un tampone abrasivo molto fine
-  Pre-trattare la superficie con Sika® Aktivator-205, utilizzando uno straccio privo di lanugine o un panno di carta. Cambiare spesso lo straccio!
-  Tempo di Flash-off da min. 10 minuti a max. 2 ore
-  Applicare l'adesivo sulla superficie precedentemente preparata e stendere sulla zona da coprire, utilizzando una spatola con tacche triangolari da 4 mm. Lo spessore del letto può variare a seconda dello spessore degli eventuali spazi da riempire (normalmente 1-2 mm)
-  Se si utilizzano substrati a tenuta di vapore, spruzzare una fine nebbia d'acqua (1 g / m²) sulla superficie Sikaflex®-298 per un indurimento più rapido
-  Il pannello deve essere posizionato accuratamente entro il tempo di fuori polvere dell'adesivo e premuto saldamente in posizione per evitare infiltrazioni d'aria
- Morsetti, pesi o viti (rimovibili una volta che l'adesivo si è indurito) possono essere utilizzati per fissare il pannello mentre l'adesivo indurisce. Dopo circa 24 ore i pannelli possono sopportare il loro carico d'esercizio completo e i fissaggi temporanei possono essere rimossi

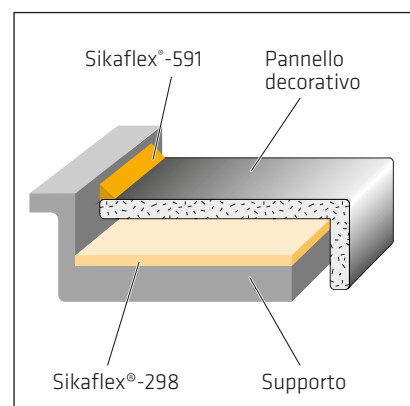

Incollaggio verticale di un pannello decorativo



Piano di lavoro della cambusa montato con Sikaflex®-292i



IMPORTANTE:
Consultare sempre le attuali Schede Dati Prodotto Sika e le Schede di Sicurezza ottenibili presso l'azienda Sika locale



Applicazione di Sikaflex®-591

Incollaggio di divisorie interne leggere

DESCRIZIONE GENERALE

Questi pannelli leggeri sono generalmente costituiti da sandwich di legno con anima interna in poliuretano espanso o a nido d'ape. Sono particolarmente indicati come pareti divisorie per cabine e locali tecnici in quanto sono più leggere dei pannelli in legno e hanno buone proprietà fonoassorbenti.

A causa dell'anima a bassa densità, i pannelli leggeri non possono essere fissati meccanicamente alle strutture dello scafo come i tradizionali pannelli di compensato.

Tuttavia, l'incollaggio con Sikaflex®-292i è un metodo di fissaggio sostitutivo ideale dotato anche della flessibilità necessaria per rispondere ai movimenti ed alle sollecitazioni dell'assemblaggio.

La distribuzione uniforme delle sollecitazioni previene i danni che possono derivare dalla concentrazione delle sollecitazioni (esempio vite).

Questo processo è approvato anche dai produttori di pannelli leggeri.

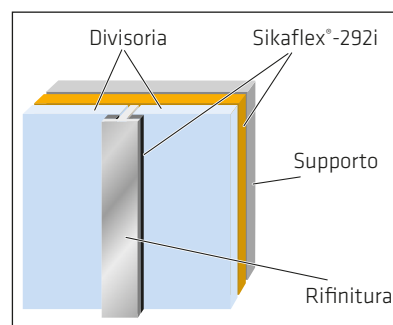

Applicazione di cordone di Sikaflex®-292i per l'incollaggio del supporto



INCOLLAGGIO DI DIVISORIE INTERNE LEGGERE

PREPARAZIONE SUBSTRATO

Fare riferimento allo Schema di Pre-trattamento Sika per applicazioni marine.

APPLICAZIONE DELL'ADESIVO

Sikaflex®-292i



Il montaggio a secco dei pannelli garantisce un montaggio accurato e un corretto dimensionamento. Preparare la superficie di conseguenza.



Posizionare i distanziali (spessore tipico 3 mm, durezza 50 Shore A circa).



Applicare Sikaflex®-292i alla superficie di incollaggio adeguata utilizzando un cordone appropriato.



Assemblare i componenti entro 20 minuti dall'applicazione dell'adesivo.



208

Gli adesivi e i sigillanti Sika non induriti possono essere rimossi con Sika® Remover-208.



I pannelli possono essere tenuti in posizione durante l'indurimento mediante morsetti o staffe di supporto.



I morsetti e gli altri mezzi di fissaggio possono essere rimossi dopo 24 ore.

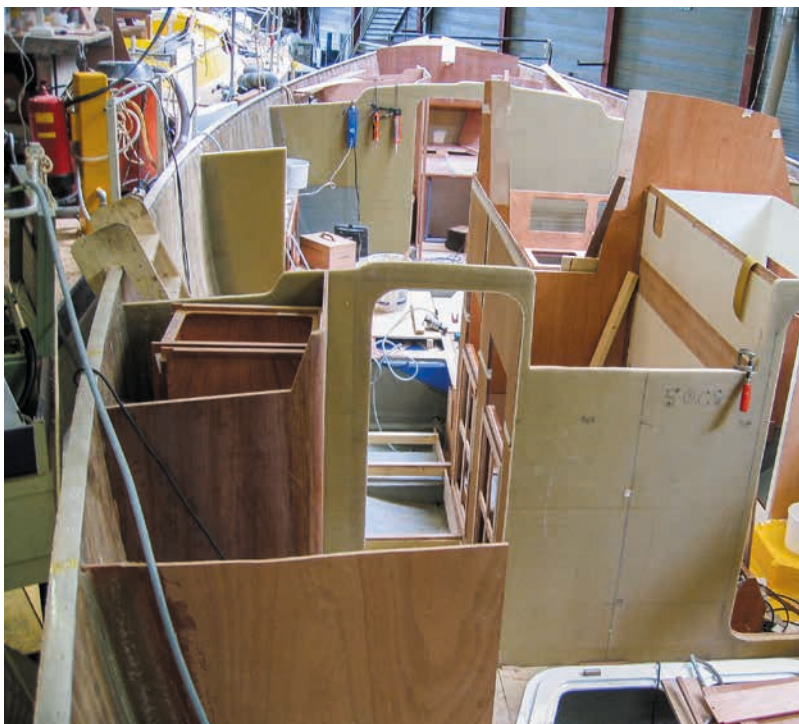

Pannelli leggeri montati su uno scafo aperto



Sikaflex®-292i applicato ad un pannello leggero prima del montaggio



Pannelli leggeri di alta qualità rifiniti con impiallacciatura tradizionale in legno lucido e incollati con Sikaflex®-292i

Soluzioni Sika per l'incollaggio strutturale

MATERIALI E TECNOLOGIE

La proprietà principale degli adesivi per incollaggio elastici è che sono in grado di sopportare elevate sollecitazioni meccaniche.

Questo aspetto preoccupa per quanto riguarda l'imbarcazione finita in servizio dove, nonostante i vantaggi del montaggio migliorato, possono ancora esserci problemi di sollecitazioni localizzate e una maggiore possibilità di frattura dei giunti a causa di urti o forze di schiacciamento.

In seguito a ricerche approfondite, Sika ha riscontrato che, introducendo un certo grado di flessibilità, questi problemi sono notevolmente migliorati.

Gli adesivi elastici Sikaflex® per l'incollaggio strutturale sono:

- Sikaflex®-292i
- Sikaflex®-296
- Sikaflex®-295 UV

Sikaflex®-292i viene utilizzato per incollare flybridge e chiglie che possono essere soggette a forze locali di gran lunga maggiori rispetto ad altri componenti principali. La maggiore flessibilità in questi casi significa che ci sarà un maggiore "gioco" inizialmente. È più probabile che i componenti siano tirati fuori dal complessivo dell'imbarcazione, senza strappare pezzi dallo scafo o dalla sovrastruttura. Questo significa anche che ci sono tutte le possibilità che i componenti possano essere rimontati senza dover essere sostituiti.

Sikaflex®-295 UV e -296 sono utilizzati ciascuno per l'incollaggio di vetrate, in quanto le finestre sono sempre più utilizzate come elementi strutturali. Sikaflex®-295 UV è usato per l'incollaggio di vetro organico e il riempimento e Sikaflex®-296 è usato per l'incollaggio di vetro minerale. In entrambi i casi la maggiore flessibilità consente di evitare la trasmissione alla vetrata di forze che altrimenti la danneggerebbero.

I seguenti esempi mostrano la capacità degli adesivi Sikaflex® Marine. Tuttavia, le caratteristiche personalizzate danno agli ingegneri e ai costruttori navali la possibilità di realizzazioni nuove economiche e sostenibili. Sika sarà lieta di supportarvi nello sviluppo e nei test per nuove applicazioni.



		FISSAGGIO MECCANICO	NASTRATURA DI LAMINAZIONE	INCOLLAGGIO ELASTICO
PRODUZIONE	Consumo di tempo	●	●	○
	Costo materiale	●	●	●
	Complessità del processo	● / ●	●	●
	Salute / sicurezza / ambiente	● / ○	●	●
	Spaziatura di tolleranza	●	●	●
	Montaggio di materiali diversi (leggeri)	●	●	●
PRESTAZIONI FINALI	Durata / resistenza alla fatica	○	●	●
	Durata / resistenza alla corrosione	●	●	●
	Riduzione del peso	●	●	●
	Comfort (acustica)	●	●	●

● Ottimo ● Buono ○ Neutro ● Scarso ● Molto scarso



Incollaggio diretto vetrate

DESCRIZIONE

I metodi tradizionali di incollaggio delle vetrate si sono evoluti poiché avevano limitazioni nelle prestazioni del vetro. La finestra necessitava di un robusto telaio per tenere il vetro in posizione e per proteggerlo da forze che lo avrebbero frantumato. Inoltre, le dimensioni di una finestra erano limitate per motivi analoghi e una finestra rotta in caso di maltempo potrebbe compromettere la sicurezza dell'imbarcazione.

Inoltre, i regolamenti marini definiscono le zone della nave in cui è consentito l'incollaggio delle finestre e dove sono necessari ulteriori fissaggi meccanici. È quindi interessante contattare una società di classificazione nel caso di navi sottoposte a IMO e SOLAS o ad altre norme nazionali.

Le moderne vetrate possono essere realizzate con vetri minerali e organici. Le tecniche di fabbricazione consentono

di produrre finestre dalle prestazioni superlative in quasi tutte le forme, dimensioni e curvature per dare ai progettisti la possibilità di realizzare navi moderne.

Il ruolo tradizionale delle vetrate come protezione contro le intemperie, permettendo il passaggio della luce e la visione, è stato ampliato con il vantaggio aggiuntivo dell'elemento strutturale.

L'incollaggio diretto di vetrate, utilizzando sistemi adesivi strutturali applicati perimetralmente, è diventato il metodo primario principale per l'installazione delle finestre grazie alla vasta gamma di vantaggi:

- Migliore protezione contro le intemperie rispetto alle finestre con telaio.
- Il design e le caratteristiche estetiche per l'architetto di questo settore sono stati migliorati notevolmente, eliminando finiture, telaio e viti.
- Una maggiore superficie delle finestre permette uno stile più creativo.
- Il peso ridotto riduce i costi di esercizio e migliora la velocità.
- La riduzione dei materiali necessari riduce i costi di costruzione con componenti meno costosi e tempi di montaggio più rapidi.
- Migliore rigidità torsionale dell'imbarcazione.
- Riduzione delle frequenze naturali e delle vibrazioni, con conseguente miglioramento del comfort di viaggio.
- Aerodinamica migliorata che riduce il rumore del vento in navigazione.
- Miglioramento delle tolleranze, con il vantaggio di un montaggio più rapido e costi di adattamento ridotti.
- Tempi di produzione notevolmente ridotti che consentono consegne più rapide e costi di manodopera più bassi.
- Meno rotture del vetro sia durante la costruzione che in servizio.
- Facile riparazione ovunque grazie alla presenza globale di Sika.



DIRETTIVE DI PROGETTAZIONE

L'incollaggio diretto di vetrate rappresenta un processo semplice, in cui il vetro viene incollato direttamente alla struttura dell'imbarcazione. Questo processo deve essere conforme a tutti gli standard industriali stabiliti dagli organi normativi, come le società di classificazione, in ogni rispettivo paese. I dettagli specifici sono descritti opportunamente per le vetrate in vetro minerale e organico più avanti in questo manuale, ma i criteri generali sono descritti di seguito.

PROTEZIONE DAI RAGGI UV

Il materiale della linea di incollaggio deve essere protetto dai raggi UV diretti, che provocano un deterioramento della composizione chimica con risultante cedimento. A tale scopo, normalmente viene inserita una maschera impermeabile alla luce come parte del design della finestra. Può essere sotto forma di:

- Rivestimento ceramico (periferico) per vetro minerale

- Vernice impermeabile ai raggi UV o inchiostro per vetro organico
- Rifinitura esterna

Il bordo in serigrafia ceramica nera intorno al bordo della finestra viene spesso sfumato verso il centro della finestra con varie densità di punti, ottenendo un gradevole effetto ombreggiato. Gli adesivi possono anche essere protetti con una rifinitura esterna abbastanza grande da tenere lontana la luce ultravioletta e dal design gradevole per migliorare l'aspetto della finitura.

Per il dimensionamento dello strato di adesivo, vedere pagina 39 per il vetro organico e pagina 42 per il vetro minerale.

DIMENSIONAMENTO

La finestra non solo deve inserirsi correttamente nell'apertura prevista durante il montaggio, ma deve anche tener conto delle variazioni che si verificano alla sovrastruttura e alla finestra in condizioni di esercizio.

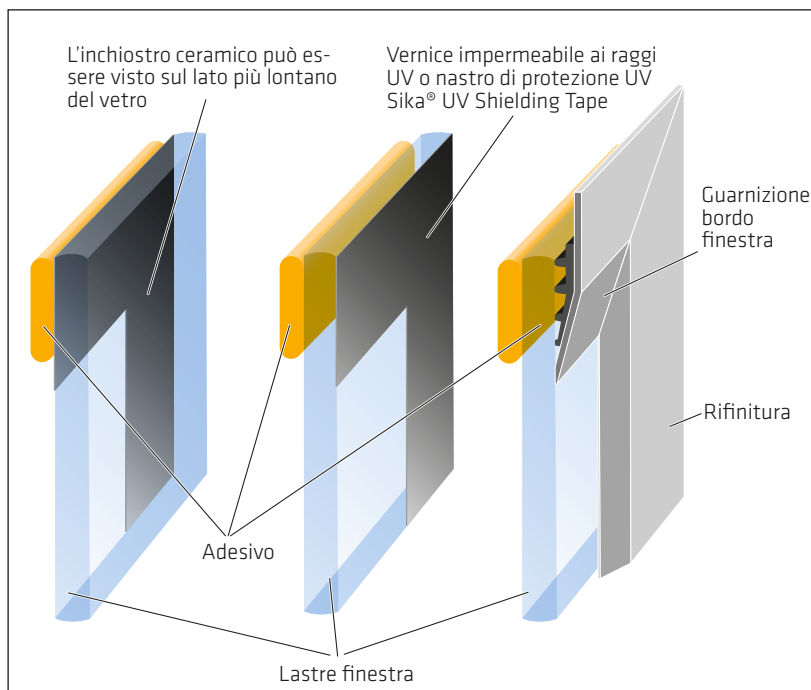

Incollaggio verticale di un pannello decorativo

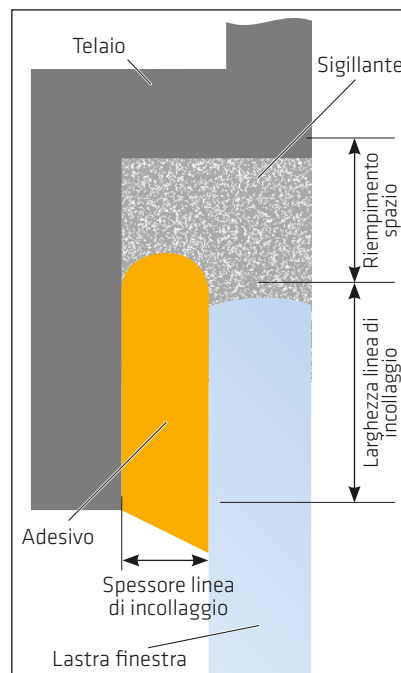

Incollaggio verticale di un pannello decorativo

LARGHEZZA LINEA DI INCOLLAGGIO

La superficie di sovrapposizione tra il telaio e la vetrata, nota come larghezza della linea di incollaggio, deve essere sufficientemente grande da permettere che una quantità di adesivo sufficiente sopporti il peso della vetrata, nonché il carico di aspirazione e la pressione di prevalenza a cui l'ambiente lo espone. Una guida al dimensionamento è fornita a corredo delle diverse procedure per le finestre in vetro minerale e organico.

SPESSORE LINEA DI INCOLLAGGIO

Dopo l'indurimento, l'adesivo rimane flessibile. Tuttavia, se applicato in modo troppo sottile, l'adesivo può cedere a causa delle variazioni dimensionali causate dalle differenze di coefficiente termico di dilatazione tra il vetro e la sovrastruttura e anche dalla naturale flessione tra la vetrata e il telaio della finestra nelle diverse condizioni del mare. La guida al dimensionamento di Sika, fornita a corredo delle opportune procedure, determina la profondità dei distanziali necessari per mantenere la distanza uguale o maggiore della profondità minima richiesta per garantire l'affidabilità e la durata dell'adesivo e dell'incollaggio.

RIEMPIMENTO SPAZIO

Intorno al bordo della vetrata deve esserci uno spazio sufficiente ad evitare il contatto tra la vetrata e il telaio della finestra con tutte le temperature e con tutte le sollecitazioni meccaniche. Una guida al dimensionamento è fornita a corredo delle procedure appropriate.

PREPARAZIONE SUPERFICIE

Le proprietà di adesione tra il vetro e il materiale di montaggio della finestra devono essere verificate dall'Ufficio Tecnico Sika per assicurare che i materiali, le soluzioni e i metodi di montaggio corretti siano utilizzati e seguiti. Le procedure per i vetri organici e minerali sono descritte nelle pagine seguenti. Superfici preparate in modo inadeguato possono causare il cedimento dell'incollaggio e mettere a repentaglio la sicurezza dell'imbarcazione.

L'alta qualità dei prodotti Sika è garantita e poiché Sika non può garantire la qualità o la compatibilità dei prodotti di altri produttori, solo i primer, i detergenti e i promotori di adesione Sika devono essere utilizzati con gli adesivi e i sigillanti Sika.

PRIMER E DETERGENTI

I tempi di flash-off dei detergenti e dei primer devono essere rigorosamente rispettati.

SELEZIONE DI PRODOTTI PER FINESTRE SIA MINERALI SIA ORGANICHE

La scelta del corretto sistema di preparazione della superficie è della massima importanza, così come la scelta dell'adesivo corretto. Entrambe dipendono dal tipo di finestra da installare. La tabella seguente mostra quale adesivo deve essere utilizzato:

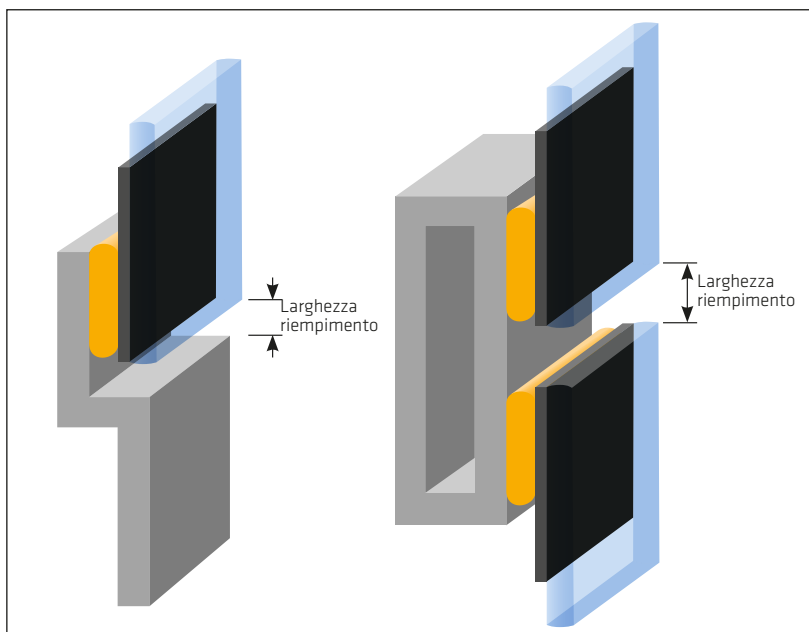

Determinazione larghezza di riempimento

Sistema di incollaggio	Detergente	Primer	Adesivo	Sigillante
Vetro minerale laminato	Sika® Aktivator-100	Sika® Primer-206 G+P	Sikaflex®-296	Sikaflex®-295 UV Sikaflex®-296
	Sika® Aktivator-100	Sika® Primer-206 G+P	Sikasil® SG-20	Sikasil® WS-605 S Sikaflex®-295 UV Sikaflex®-296
Vetro minerale isolante	Sika® Aktivator-100	Sika® Primer-206 G+P	Sikaflex®-296	Sikaflex®-295 UV Sikaflex®-296
	Sika® Aktivator-100	Sika® Primer-206 G+P	Sikasil® SG-20	Sikasil® WS-605 S Sikasil® WS-605 S

Sika® Primer-206 G+P può essere eliminato se viene garantita un'adeguata protezione UV della linea di incollaggio.



Sistema di incollaggio	Smerigliatura	Primer	Adesivo	Sigillante
PC/PMMA	Tampone abrasivo molto fine	Sika® Primer-209 D	Sikaflex®-295 UV	Sikaflex®-295 UV
PC/PMMA	Tampone abrasivo molto fine	Sika® Primer-209 D	Sikasil® SG-20	Sikasil® WS-605 S

Sigillatura e incollaggio di finestre organiche

DESCRIZIONE DELL'APPLICAZIONE

La maggior parte dei materiali organici utilizzati nella costruzione di imbarcazioni sono lastre acriliche trasparenti (PMMA).

I prodotti per vetrate in plastica hanno un elevato coefficiente di dilatazione termica. In generale, i pannelli per vetrate in plastica installati in modo non corretto sono soggetti a crepe da stress ambientale (ESC). La situazione può essere aggravata dall'uso di adesivi sbagliati o di adesivi/sigillanti di dimensioni errate.

I prodotti per vetrate in plastica hanno un coefficiente di dilatazione termica maggiore rispetto al vetro tradizionale.

Pertanto, quando si progettano installazioni di vetrate, è necessario inserire uno spazio di dilatazione di almeno 8 mm lungo tutta la parte periferica tra la battuta della finestra e il pannello della vetrata in plastica per consentire il movimento termico. In caso di fissaggi meccanici aggiuntivi, i fori passanti per le viti di fissaggio devono essere sovradimensionati; leggermente più grandi del diametro del gambo della vite. Vedere anche le raccomandazioni del produttore di plastiche.

Per ridurre al minimo il rischio di crepe da stress ambientale, le lastre piane di materiale plastico per vetrate devono essere installate completamente piatte; non devono essere costrette a subire una curvatura mediante l'uso di fissaggi meccanici.

Quando il progetto prevede l'impiego di vetri curvi, questi devono essere prefabbricati su ordinazione e opportunamente temprati da un fornitore specializzato per garantire un'installazione senza sollecitazioni residue.

Poiché esistono molte varietà di finestre organiche, si raccomanda di assicurarsi che la qualità specifica selezionata sia adatta all'uso con Sikaflex®-295 UV. Si prega di notare che il tipo estruso di vetro organico (XT) presenta una maggiore tendenza alle crepe da stress ambientale rispetto al tipo colato (GS).

Contattare l'azienda Sika locale per una consulenza tecnica.



PROCEDURA PER L'INCOLLAGGIO E LA SIGILLATURA CON Sikaflex®-295 UV PER FINESTRE IN VETRO ORGANICO

CONFIGURAZIONE DELLA LINEA DI INCOLLAGGIO

Le finestre organiche hanno un elevato movimento termico che crea stress nella linea di incollaggio. Inoltre, è necessario tenere conto delle sollecitazioni dinamiche dovute al movimento dell'imbarcazione e al carico del vento.

I seguenti grafici sono il risultato di esperienze teoriche e pratiche, considerando tutti i parametri di una barca nelle condizioni a cui è sottoposta una finestra.

La base di calcolo sono i substrati MMA/GFK, carico del vento 2 kN/m², ΔT = 30° C

LARGHEZZA ADESIVO (CORDOLO)

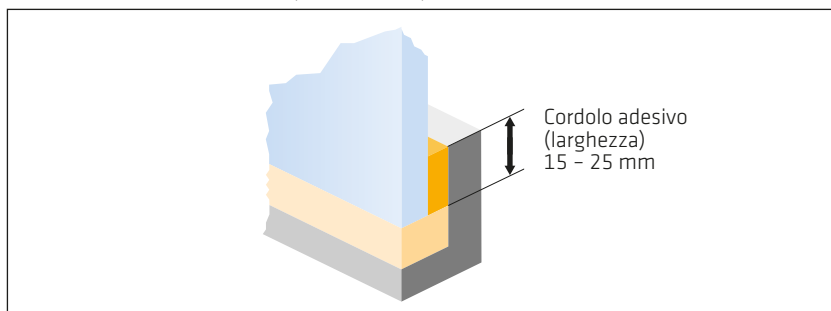

SPESSORE GIUNTO

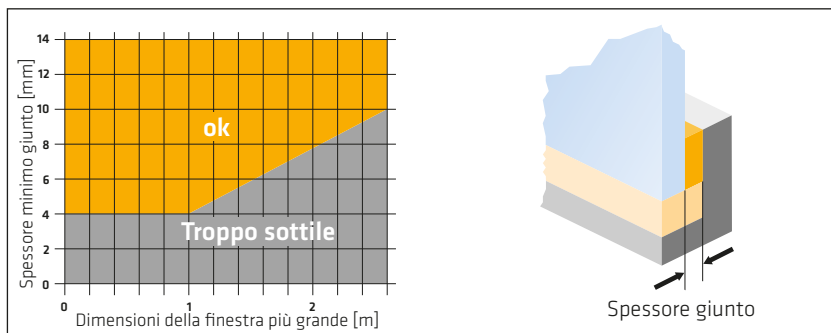

LARGHEZZA DEL GIUNTO

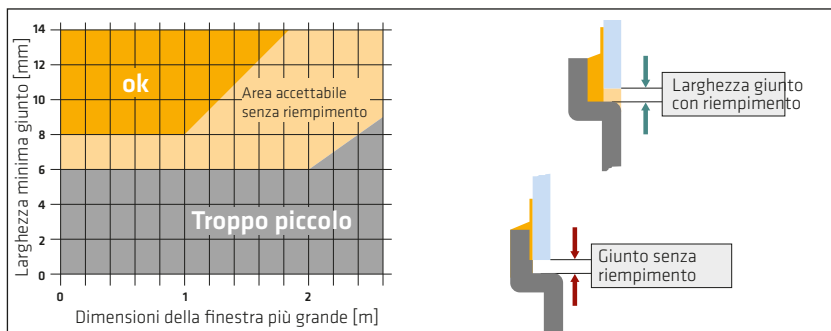

Nota: Per progetti importanti consultare il Servizio Tecnico di Sika Industry

PREPARAZIONE SUBSTRATO

TELAIO IN VETRORESINA

	Abradere leggermente lo strato di gel della zona di contatto con un tampone abrasivo molto fine
	Togliere la polvere con un aspira-polvere
	Coprire tutte le zone che devono essere coperte
 SA 205	Pre-trattare il substrato con Sika® Aktivator-205, utilizzando uno straccio pulito e privo di lanugine o un panno di carta. Cambiare spesso lo straccio!
	Flash-off: da 10 minuti (min.) a 2 ore (max.)
 SMM	Applicare uno strato sottile e continuo di Sika® MultiPrimer Marine utilizzando un pennello pulito o un applicatore di feltro
	Tempo di asciugamento: da 30 minuti (min.) a 24 ore (max.)

TELAIO IN ALLUMINIO

	Coprire tutte le zone che devono essere coperte
	Abradere leggermente la zona di contatto con un tampone abrasivo fine
	Togliere la polvere con un aspira-polvere
 SA 205	Pre-trattare con Sika® Aktivator-205, utilizzando uno straccio pulito e privo di lanugine o un panno di carta. Cambiare spesso lo straccio!
	Flash-off: da 10 minuti (min.) a 2 ore (max.)
 SMM	Applicare uno strato sottile e continuo di Sika® MultiPrimer Marine utilizzando un pennello pulito o un applicatore di feltro
	Tempo di asciugamento: da 30 minuti (min.) a 24 ore (max.)

TELAIO IN ALLUMINIO O LEGNO RIVESTITO CON SMALTO BICOMPONENTE

	Coprire tutte le zone che devono essere coperte
 SA 100	Pre-trattare il substrato con Sika® Aktivator-100, utilizzando uno straccio pulito e privo di lanugine o un panno di carta. Cambiare spesso lo straccio!
	Flash-off: da 10 minuti (min.) a 2 ore (max.)

Sikaflex®-295 UV



IMPORTANTE:

Per la preparazione di altri substrati, fare riferimento allo Schema di Pre-trattamento Sika per applicazioni marine o contattare il Servizio Tecnico locale di Sika Industry.

PANNELLI PER VETRATE IN PMMA / PC

	Se necessario, applicare una vernice acrilica o un profilo opaco per coprire la linea di incollaggio secondo le istruzioni Sika.
	Abradere l'area di incollaggio con carta abrasiva o tampone abrasivo molto fine. Se il pannello per vetrate in vetro organico ha un rivestimento antigraffio (esempio Margard), carteggiare la parte periferica di incollaggio con carta abrasiva con grana 80.
	Togliere la polvere con un aspirapolvere.
	Coprire tutte le zone che devono essere coperte.
	Applicare uno strato continuo di Sika® Primer-209 D utilizzando un pennello pulito o un applicatore di feltro.
	Tempo di asciugamento: da 30 minuti (min.) a 24 ore (max.)

PROTEZIONE DELLA LINEA DI INCOLLAGGIO

Come nel caso del vetro tradizionale, i pannelli per vetrate in plastica non proteggono generalmente la superficie dell'adesivo dai danni causati dai raggi UV. Pertanto, la linea di incollaggio deve essere protetta dalla luce solare diretta utilizzando uno dei metodi consigliati.

- Striscia di copertura esterna di dimensioni adeguate
- Vernice acrilica per la stampa serigrafica interna (contattare il Servizio Tecnico di Sika Industry per i tipi appropriati)

L'uso del Primer Sika® Primer-209 D nero come unica protezione UV è consentito solo in caso di bassa trasmissione UV del vetro organico (trasmissione UV < 0,5%)

APPLICAZIONE DI adesivo SIKAFLEX®-295 UV

	Posizionare i distanziali. A seconda delle dimensioni del pannello della vetrata, lo spessore del distanziale deve essere scelto di conseguenza (vedere pagina 16). Durezza Shore A del distanziale circa 30 o meno.
	Evitare l'interruzione del cordone da parte dei distanziali.
	Applicare Sikaflex®-295 UV sulla battuta del telaio o sul pannello della vetrata utilizzando un beccuccio triangolare con una larghezza del cordone di almeno 10 mm.
	Assemblare i componenti entro 20 minuti dall'applicazione dell'adesivo.
	Per evitare lo scivolamento verso il basso dei pannelli delle vetrate verticali, i blocchi distanziali (legno o plastica) devono essere posizionati nella battuta inferiore durante l'installazione. Dopo l'indurimento devono essere rimossi. Lo spazio di riempimento deve essere di almeno 8 mm (vedere pagina 16).
	I mezzi di fissaggio possono essere rimossi dopo 24 ore. Trascorso questo tempo, lo spazio di dilatazione tra il pannello della vetrata e lo spazio di riempimento deve essere riempito e completamente sigillato con Sikaflex®-295 UV. Questo giunto sigillante può essere lavorato con Sika® Tooling Agent N. Questa operazione deve essere effettuata prima che il sigillante formi una pellicola.
	295 UV
	Attrezzi
	Dopo la lavorazione, rimuovere l'eventuale nastro di copertura prima che l'adesivo formi una pellicola al di sopra.
	208
	Gli adesivi e i sigillanti Sika non induriti possono essere rimossi con Sika® Remover-208.

SIGILLATURA/RIEMPIMENTO DEI BORDI DELLE FINESTRE

Di solito, il bordo della finestra sarà rifinito da un punto di vista estetico con Sikaflex®-295 UV. La preparazione delle superfici deve essere identica a quella utilizzata per l'incollaggio. La sigillatura dei bordi assicura sia la prevenzione dell'acqua stagnante sull'incollaggio o nelle vicinanze, sia la finitura estetica della finestra. Riempire completamente il giunto, facendo attenzione che non rimanga spazio tra il cordone di adesivo e il giunto. Il diagramma a pagina 9 illustra il dimensionamento necessario dello spazio di riempimento per i pannelli per finestre in plastica con Sikaflex®-295 UV.



IMPORTANTE:

Consultare sempre le attuali Schede Dati Prodotto Sika e le Schede di Sicurezza ottenibili presso l'azienda Sika locale.

REGOLA SIKA

$$O = 2 \times D$$

Esempio:

Se D = 8 mm, la sovrapposizione deve essere di almeno 16 mm.

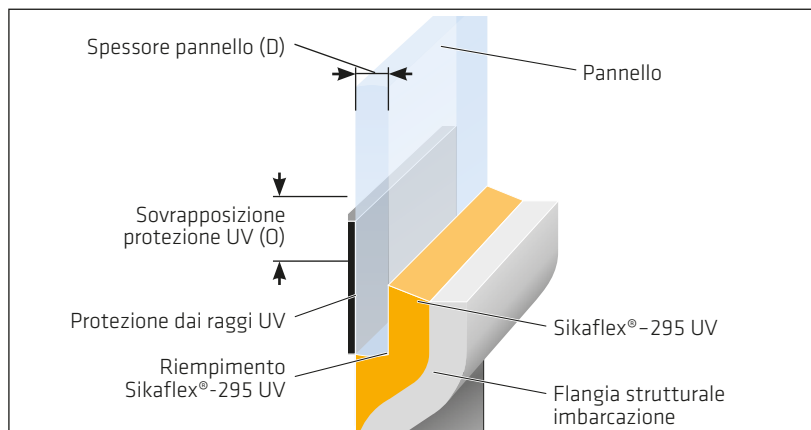

Incollaggio verticale di un pannello decorativo

Incollaggio e sigillatura di vetrate in vetro minerale

DESCRIZIONE DELL'APPLICAZIONE

L'incollaggio diretto di vetrate in vetro minerale nei telai o direttamente nello scafo o nel ponte, richiedono un'attenta considerazione di tutti i principi importanti in questione.

È essenziale che il vetro soddisfi tutti i requisiti e gli standard richiesti per l'applicazione prevista, come le risoluzioni IMO o altre norme stabilite dalle società di classificazione.

In caso di vetri autopulenti vi chiediamo di consultare il Servizio Tecnico di Sika Industry.

La linea di incollaggio dell'adesivo deve essere protetta dai raggi UV.

Questo si ottiene utilizzando diversi materiali e metodi:

- Utilizzando un bordo nero, rivestito in ceramica con una trasmissione della luce inferiore allo 0,01%.



IMPORTANTE:

Le norme locali e internazionali per le costruzioni marittime e la legislazione relativa devono sempre essere rispettate.



INCOLLAGGIO E SIGILLATURA DEL VETRO MINERALE CON Sikaflex®-296

DIMENSIONAMENTO DELL'ADESIVO E DEL SIGILLANTE

Il dimensionamento dell'adesivo e la geometria del giunto devono essere realizzate secondo le regole fondamentali di calcolo di Sika. Se il movimento del ponte è trascurabile si consigliano le seguenti dimensioni.

La base di calcolo sono i substrati alluminio-vetro, carico del vento 2,4 kN/m², ΔT = 40° C



IMPORTANTE:
Le raccomandazioni delle società di classificazione devono essere sempre rispettate

DETERMINAZIONE DELLA LARGHEZZA DELL'ADESIVO (CORDOLO)

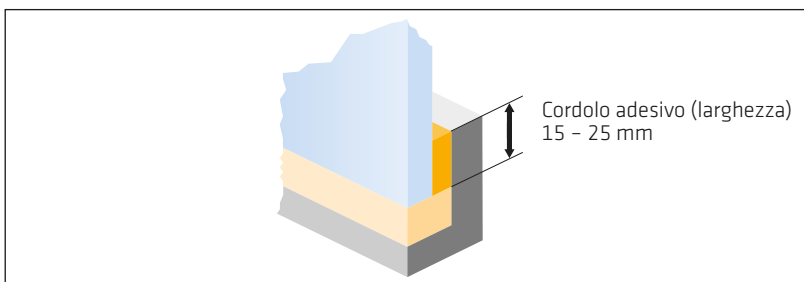

SPESSORE ADESIVO

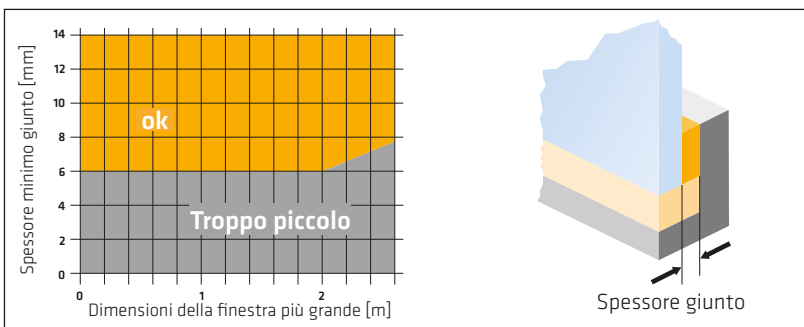

LARGHEZZA DEL GIUNTO

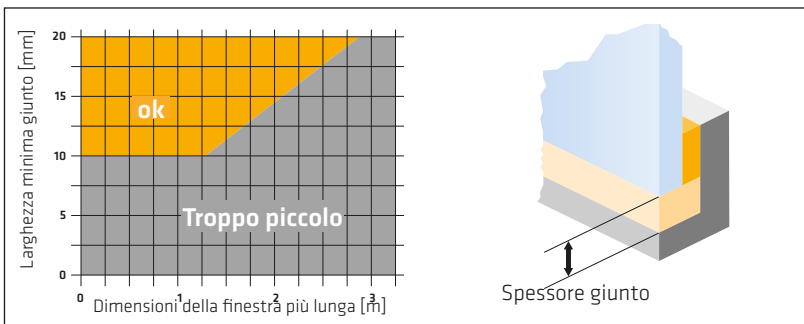

Nota: Per vetrate isolanti o progetti importanti consultare il Servizio Tecnico Aziendale

PREPARAZIONE SUBSTRATO

TELAIO IN VETRORESINA

	Abradere leggermente lo strato di gel della zona di contatto con un tampone abrasivo molto fine
	Togliere la polvere con un aspirapolvere
	Coprire tutte le zone che devono essere coperte
 SA 205	Pre-trattare il substrato con Sika® Aktivator-205, utilizzando uno straccio pulito e privo di lanugine o un panno di carta. Cambiare spesso lo straccio!
	Flash-off: da 10 minuti (min.) a 2 ore (max.)
 SMM	Applicare uno strato sottile e continuo di Sika® MultiPrimer Marine utilizzando un pennello pulito o un applicatore di feltro
	Tempo di asciugamento: da 30 minuti (min.) a 24 ore (max.)

Per la preparazione di altri tipi di telai, fare riferimento allo Schema di Pre-trattamento Sika per applicazioni marine.

VETRO CON PROTEZIONE UV ESTERNA O CON BORDO IN CERAMICA NERA (TRASMISSIONE < 0,01%)

 SA 100	Pre-trattare il substrato con Sika® Aktivator-100, utilizzando uno straccio pulito e privo di lanugine o un panno di carta. Cambiare spesso lo straccio!
	Flash-off: da 10 minuti (min.) a 2 ore (max.)

VETRO CON BORDO IN VETROCERAMICA NERA (TRASMISSIONE > 0,01% DI LUCE VISIBILE)

 SA 100	Pre-trattare il substrato con Sika® Aktivator-100, utilizzando uno straccio pulito e privo di lanugine o un panno di carta. Cambiare spesso lo straccio!
	Flash-off: da 10 minuti (min.) a 2 ore (max.)
 206 G+P	Applicare uno strato sottile e continuo di Sika® Primer-206 D G+P utilizzando un pennello pulito o un applicatore di feltro
	Tempo di asciugamento: da 30 minuti (min.) a 24 ore (max.)

Sikaflex®-296

APPLICAZIONE DELL'ADESIVO Sikaflex®-296



Posizionare i distanziali. A seconda delle dimensioni del pannello della vetrata, lo spessore del distanziale deve essere scelto di conseguenza. Durezza Shore A del distanziale circa 40 o meno



Evitare l'interruzione del cordone da parte dei distanziali



296

Applicare Sikaflex®-296 sulla battuta del telaio o sul pannello della vetrata utilizzando un beccuccio triangolare con una larghezza del cordone di almeno 10 mm



Assemblare i componenti entro 20 minuti dall'applicazione dell'adesivo



Per evitare lo scivolamento verso il basso dei pannelli delle vetrate verticali, i blocchi distanziali (legno o plastica) devono essere posizionati nella battuta inferiore durante l'installazione. Dopo l'indurimento devono essere rimossi. Lo spazio di battuta deve essere di almeno 10 mm (vedere pagina 16)



I morsetti e gli altri mezzi di fissaggio possono essere rimossi dopo 24 ore. Trascorso questo tempo, lo spazio di dilatazione tra il pannello della vetrata e la battuta deve essere riempito e sigillato con Sikaflex®-296.



296



Attrezzi

Questo giunto sigillante può essere lavorato con Sika® Tooling Agent N. Questa operazione deve essere effettuata prima che il sigillante formi una pellicola



Dopo la lavorazione, rimuovere l'eventuale nastro di copertura prima che l'adesivo formi una pellicola al di sopra



208

Gli adesivi e i sigillanti Sika non induriti possono essere rimossi con Sika® Remover-208



Pre-trattamento della zona dell'inchiostro ceramico con Sika® Aktivator-100



L'adesivo viene applicato al telaio della finestra



La finestra viene montata

Incollaggio flybridge

DESCRIZIONE DELL'APPLICAZIONE

Molti yacht moderni sono dotati di flybridge. I metodi di fissaggio tradizionali, come i fissaggi meccanici o gli adesivi rigidi, presentano picchi e concentrazioni di sollecitazioni che portano alla rottura del substrato, con conseguente accesso all'umidità.

L'incollaggio dei flybridge con sistemi adesivi flessibili uniforma la distribuzione delle sollecitazioni e ottimizza la resistenza agli urti e alla fatica.

In servizio, ad alte velocità i flybridge sono sottoposti a forti sollecitazioni sui giunti. Il motivo principale che rende Sikaflex®-292i perfetto per questa

applicazione è la caratteristica di alto modulo che garantisce l'integrità del giunto soggetto a sollecitazioni.







Una perfetta finitura estetica si ottiene con la Sikaflex®-295 UV resistente agli agenti atmosferici di colore bianco.



Sikaflex®-292i

PROCEDURA DI INCOLLAGGIO FLYBRIDGE





PREPARAZIONE DEL SUBSTRATO IN VETRORESINA



 208	Le superfici molto sporche devono prima essere pulite con un solvente puro, come Sika® Remover-208, per rimuoverne la maggior parte
	Abradere leggermente la zona di contatto con un tampone abrasivo molto fine
	Togliere la polvere con un aspira-polvere
 SA 205	Pre-trattare il substrato con Sika® Aktivator-205, utilizzando uno straccio pulito e privo di lanugine o un panno di carta. Cambiare spesso lo straccio!
	Flash-off: da 10 minuti (min.) a 2 ore (max.)
 SMM	Applicare uno strato sottile e continuo di Sika® MultiPrimer Marine utilizzando un pennello pulito o un applicatore di feltro
	Tempo di asciugamento: da 30 minuti (min.) a 24 ore (max.)



Sigillatura con Sikaflex®-295 UV

APPLICAZIONE DELL'ADESIVO Sikaflex®-292i

	Posizionare i distanziatori elastici con profondità 3 mm, di durezza 50 Shore A circa
 292i	Applicare Sikaflex®-292i in un profilo appropriato intorno all'intera zona periferica del flybridge. Per carichi più pesanti può essere necessario un cordone aggiuntivo
	Assemblare i componenti entro 20 minuti dall'applicazione dell'adesivo
	Applicare una pressione con morsetti o altri dispositivi di fissaggio per comprimere l'adesivo all'altezza dei distanziali

 208	Gli adesivi e i sigillanti Sika non induriti devono essere rimossi con Sika® Remover-208
 295 UV	Per giunti aperti, coprire Sikaflex®-292i con uno strato di Sikaflex®-295 UV
	I morsetti e gli altri mezzi di fissaggio possono essere rimossi dopo 12 ore. La resistenza d'esercizio completa si ottiene dopo circa 7 giorni

! IMPORTANTE:
Consultare sempre le attuali Schede Dati Prodotto Sika e le Schede di Sicurezza ottenibili presso l'azienda Sika locale



Incollaggio di ponti e chiglie allo scafo

DESCRIZIONE DELL'APPLICAZIONE

Indubbiamente il giunto più importante su un'imbarcazione è quello tra ponte e scafo dove gli adesivi poliuretanici monocomponente e resilienti di Sika hanno molti vantaggi sia per il progettista che per il costruttore navale.

L'architetto navale può essere certo che un ponte e uno scafo, costruiti separatamente con materiali diversi, possono essere assemblati in un'unica unità resistente e durevole. Le tolleranze di allineamento tra le due parti non devono necessariamente essere così ridotte, poiché piccole differenze possono essere colmate dalla proprietà di riempimento degli spazi degli adesivi.

La forza degli adesivi rende superflui i fissaggi meccanici e la resilienza assorbe gran parte delle sollecitazioni e delle deformazioni dovute a sbalzi di temperatura, urti da impatto e forze di torsione.

Tutti questi fattori riducono i costi di progettazione e quelli originari di costruzione ed eliminano molti ostacoli di progettazione.

Per il costruttore navale, le tecniche di assemblaggio sono semplificate e snellite.

L'applicazione di un adesivo intorno al giunto tra ponte e scafo è molto più veloce, semplice e facile rispetto ai laboriosi giunti laminati in vetroresina.

Inoltre, il rispetto delle linee guida Sika garantisce un giunto stagno affidabile, come non accade con i metodi di nastratura.

Senza fissaggi meccanici, non c'è bisogno di praticare fori nella zona dei giunti, non c'è bisogno di guarnizioni, non c'è bisogno di passare il tempo ad allineare i fori e non c'è bisogno di inserire e stringere gli elementi di fissaggio.

Per informazioni sulle dimensioni della linea di incollaggio contattare il Servizio Tecnico Sika, che può anche fornire valori appropriati per i calcoli FEM.

Inoltre, il giunto critico tra chiglia e scafo è soggetto a sollecitazioni molto elevate quando un'imbarcazione è in navigazione e deve essere molto resistente in caso di incaglio. Quindi deve essere progettato e costruito con grande cura per resistere a queste sollecitazioni.







Questo giunto particolare è soggetto a perdite, individuabili dalle striature di ruggine e macchie sulla chiglia quando l'imbarcazione è in secca.









Sikaflex®-292i

PROCEDURE DI INCOLLAGGIO PONTE-SCAFO CON Sikaflex®-292i

PREPARAZIONE DEL SUBSTRATO PER L'ALLUMINIO

 208	Le superfici molto sporche devono prima essere pulite con un solvente puro, come Sika® Remover-208, per rimuoverne la maggior parte
	Abradere leggermente la zona di contatto con un tampone abrasivo molto fine
	Togliere la polvere con un aspirapolvere
 SA 205	Pre-trattare il substrato con Sika® Aktivator-205, utilizzando uno straccio pulito e privo di lanugine o un panno di carta. Cambiare spesso lo straccio!
	Flash-off: da 10 minuti (min.) a 2 ore (max.)
 SMM	Applicare uno strato sottile e continuo di Sika® MultiPrimer Marine utilizzando un pennello pulito o un applicatore di feltro
	Tempo di asciugamento: da 30 minuti (min.) a 24 ore (max.)

PREPARAZIONE DEL SUBSTRATO PER VETRORESINA







 208	Le superfici molto sporche devono prima essere pulite con Sika® Remover-208, per rimuoverne la maggior parte
	Abradere leggermente la zona di contatto con un tampone abrasivo molto fine
	Togliere la polvere con un aspirapolvere
 SA 205	Pre-trattare il substrato con Sika® Aktivator-205, utilizzando uno straccio pulito e privo di lanugine o un panno di carta. Cambiare spesso lo straccio!
	Flash-off: da 10 minuti (min.) a 2 ore (max.)
 SMM	Applicare uno strato sottile e continuo di Sika® MultiPrimer Marine utilizzando un pennello pulito o un applicatore di feltro
	Tempo di asciugamento: da 30 minuti (min.) a 24 ore (max.)

ALTRO SUBSTRATO

Fare riferimento all'attuale Schema di Pre-trattamento Sika per applicazioni marine.

APPLICAZIONE DI Sikaflex®-292i

 **IMPORTANTE:**
È fondamentale controllare la precisione della posizione prima di applicare l'adesivo, in modo che le parti non debbano essere nuovamente separate una volta che sono state unite

	Posizionare distanziali di almeno 4 mm di profondità e circa 50 shore A di durezza In alternativa, possono essere pressati nell'adesivo una volta applicato
 292i	Applicare Sikaflex®-292i su tutta la parte periferica dello scafo. Utilizzare un cordone continuo a zigzag di Sikaflex®-292i; la quantità applicata dipenderà dalla larghezza della superficie di incollaggio. Il cordone di adesivo deve essere applicato in modo continuo intorno a eventuali aperture o fori liberi (ad es. per montanti, tubi, lan-de) per mantenere l'integrità del giunto stagno
	Assemblare i componenti entro 20 minuti dall'applicazione dell'adesivo
	Applicare una pressione con morsetti o altri dispositivi di fissaggio per comprimere l'adesivo all'altezza dei distanziali
	I morsetti e gli altri mezzi di fissaggio possono essere rimossi dopo 24 ore. La resistenza d'esercizio completa si ottiene dopo circa 7 giorni
 208	Gli adesivi e i sigillanti Sika® non induriti devono essere rimossi con Sika® Remover-208

 **IMPORTANTE:**
Non utilizzare Sika® Aktivator o qualsiasi altro detergente o solvente per la pulizia



Scafo e ponte vengono uniti

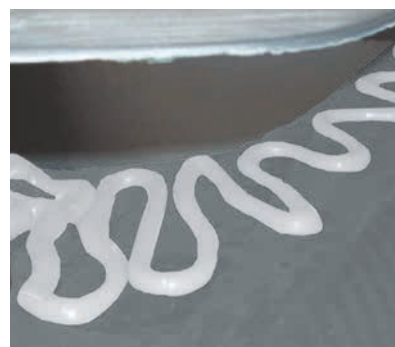



Un perno di posizionamento assicura un allineamento perfetto







Sikaflex®-292i

INCOLLAGGIO CHIGLIA-SCAFO

PREPARAZIONE DEL SUBSTRATO PER SCAFI IN ALLUMINIO (CON VERNICIATURA BICOMPONENTE)

-  Le superfici molto sporche devono prima essere pulite con Sika® Remover-208, per rimuoverne la maggior parte
-  Pre-trattare il substrato con Sika® Aktivator-100, utilizzando uno straccio pulito e privo di lanugine o un panno di carta. Cambiare spesso lo straccio!
-  Flash-off: da 10 minuti (min.) a 2 ore (max.)

PREPARAZIONE DEL SUBSTRATO PER VETRORESINA

-  Le superfici molto sporche devono prima essere pulite con Sika® Remover-208, per rimuoverne la maggior parte
-  Abradere leggermente la zona di contatto con un tampone abrasivo molto fine
-  Togliere la polvere con un aspirapolvere
-  Pre-trattare il substrato con Sika® Aktivator-205, utilizzando uno straccio pulito e privo di lanugine o un panno di carta. Cambiare spesso lo straccio!
-  Flash-off: da 10 minuti (min.) a 2 ore (max.)
-  Applicare uno strato sottile e continuo di Sika® MultiPrimer Marine utilizzando un pennello pulito o un applicatore di feltro
-  Tempo di asciugamento: da 30 minuti (min.) a 24 ore (max.)

SCAFI E CHIGLIE IN ACCIAIO, RIVESTITI CON VERNICI ANTI-CORROSIONE BICOMPONENTI



IMPORTANTE: Le vernici monocomponenti non sono adatte come base per l'incollaggio. Per verificare la qualità della vernice si consiglia di pulirne una piccola parte con un diluente. Se la vernice resiste al diluente è idonea e può essere usata per l'incollaggio come descritto nella parte seguente. Se la vernice viene sciolta, deve essere rimossa e sostituita da una vernice epossidica bicomponente



Pre-trattare il substrato con Sika® Aktivator-100, utilizzando uno straccio pulito e privo di lanugine o un panno di carta. Cambiare spesso lo straccio!



Flash-off: da 10 minuti (min.) a 2 ore (max.)



Chiglia accuratamente inserita in posizione



Applicazione adesivo



IMPORTANTE: Per chiglie in piombo, la zona di contatto deve essere rivestita con una vernice protettiva a base di resina epossidica bicomponente

Per la preparazione di altri substrati, fare riferimento allo Schema di Pre-trattamento Sika per applicazioni marine Sika.



Giunto lavorato e rifinito

APPLICAZIONE DELL'ADESIVO Sikaflex®-292i



Posizionare distanziali elastici di circa 10 mm di spessore e durezza 50 Shore A



Applicare Sikaflex®-292i in quantità sufficiente. Ogni cordone deve formare un anello continuo e chiuso, senza spazi vuoti. Lo stesso vale per i cordoni intorno ai fori per i bulloni



La chiglia deve poi essere sollevata in posizione, osservando attentamente il tempo aperto di Sikaflex®-292i. Quindi i bulloni della chiglia devono essere serrati fino ai blocchi distanziali. L'eventuale adesivo che fuoriesce dal giunto può essere lavorato fino alla finitura



Rimuovere gli adesivi o sigillanti con Sika® Remover-208



Dopo tre o quattro giorni, i bulloni della chiglia possono essere serrati al massimo della coppia. La pressione aggiuntiva esercitata sull'adesivo, conferisce al giunto tra chiglia e scafo il necessario grado di rigidità torsionale. Quando l'adesivo è completamente indurito, il giunto sigillato può essere sovra-verniciato nel modo normale con qualsiasi vernice anti-vegetativa di buona qualità. Il giunto sigillato assorbe le sollecitazioni dinamiche generate in questa zona con un incollaggio totalmente stagno tra chiglia e scafo

RACCOMANDAZIONI PER LA GAMMA SIKA MARINE

CONDIZIONI PRELIMINARI:

Le superfici devono essere pulite, asciutte e prive di olio, grasso, polvere e particelle staccate. A seconda della natura dello sporco, è possibile utilizzare Sika® Remover-208, Sika® Cleaner P o un'altra soluzione detergente adatta. Per i substrati che sono soggetti ad ossidazione e/o hanno uno strato superficiale debole, potrebbe essere necessario abraderne la superficie fino ad arrivare al materiale sano. Verificare la compatibilità con i prodotti per la pulizia.

Substrato	NE*	Sikaflex®-291i Sikaflex®-298			Sikaflex®-295 UV			Sikaflex®-292i Sikaflex®-296 Sikaflex®-268 PC			Sikasil® WS-605 S Sikasil® SG-20 Sika® Firesil Marine N			Sikaflex®-591 UV		
		Meccanico	Promotore d'adesione	Primer	Meccanico	Promotore d'adesione	Primer	Meccanico	Promotore d'adesione	Primer	Meccanico	Promotore d'adesione	Primer	Meccanico	Promotore d'adesione	Primer
Alluminio (AlMg3, AlMgSi1)	1	AP-C	SA-100		AP-C	SA-205	SMM	AP-C	SA-205	SMM	AP-C	SA-205		AP-C	SA-205	
Alluminio (anodizzato)	2		SA-100		SA-100			AP-C	SA-100			SA-205				SMM
Acciaio (inox)	3	AP-C	SA-100		AP-C	SA-205	SMM	AP-C	SA-205	SMM	AP-C	SA-205			SA-205	
Acciaio (zincato a caldo, zincato)	4	AP-C	SA-205	SMM	AP-C	SA-205	SMM	AP-C	SA-205	SMM	AP-C	SA-205			SA-205	
Materiali non ferrosi (rame, ottone, bronzo, ...)	5				AP-C	SA-205	SMM				AP-C ⁸	SA-205 ⁸	SMM ⁸	AP-C	SA-205	SMM
Metallo con primer commerciale	6		SA-100		AP-C ³	SA-100	SMM	AP-C ³	SA-100	SMM		SA-205			SA-205	
Metallo con vernice Ac/PU 2C	6		SA-100		SA-100	SP-206 GP		SA-100	SP-206 GP			SA-205			SA-205	
FRP (poliestere insaturo) lato gelcoat o SMC	7		SA-100		AP-C	SP-209 D		AP-C	SP-209 D			SA-205 ⁷	SMM ⁷	AP-C	SA-205	
FRP (poliestere insaturo) lato superiore	7	GR-V	SP-290 DC		GR-V	SP-290 DC		GR-V	SA-205	SP-290 DC		SA-205 ⁷		GR-V		SMM
ABS	8		SP-290 DC			SP-290 DC			SP-290 DC			SA-205 ⁷			SA-205	SP-290 DC
PVC rigido	8		SP-290 DC					SA-205	SP-290 DC			SA-205 ⁷				SP-290 DC
PMMA/PC (senza rivestimento antigraffio)	9				AP-V	SP-209 D					AP-C ⁷	SA-205 ⁷				
SikaTransfloor®-352 SL/ST/VSL	10	GR-V ^{4,9}														
Vetro (minerale)	11							SA-100	SP-206 GP		SA-100	SCP		SA-100	SA-205	
Serigrafia ceramica	11							SA-100	SP-206 GP		SA-100			SA-100	SA-205	
Teak	12		SP-290 DC			SP-290 DC										SP-290 DC
Legno e derivati del legno	12		SP-290 DC			SP-290 DC			SP-290 DC			SP-290 DC	SMM			SP-290 DC
Compensato fenolico	13	GR-V ⁵	SP-290 DC					GR-V ⁵	SP-290 DC		GR-V ⁵	SP-290 DC	SMM	GR-V ⁵	SP-290 DC	SMM

Substrato	NE*	Sikaflex®-290 DC PRO			SikaTransfloor®-352 SL/ST/VSL		
		Meccanico	Promotore d'adesione	Primer	Meccanico	Promotore d'adesione	Primer
Alluminio (AlMg3, AlMgSi1)	1				GR-V ¹	SA-205	ZP
Acciaio (zincato a caldo, zincato)	4				GR-V ²	SA-205	ZP
Metallo con primer commerciale	6				GR-V	SA-205	ZP
SikaTransfloor®-352 SL/ST/VSL	10				GR-V ⁴		
Teak	12		SP-290 DC				
Legno e derivati del legno	12		SP-290 DC				

 Processo raccomandato
 Processo alternativo

- 1 Alternativa: Granigliatura con ossido di alluminio
- 2 Alternativa: Sabbatura
- 3 Se il primer commerciale è deteriorato deve essere smerigliato invece che sfregato (AP)
- 4 Non pulire con solventi
- 5 Smerigliare lo strato fenolico fino al legno nudo dove devono essere applicati adesivi o sigillanti
- 6 Quando si utilizza Sika® Aktivator-100 abbinare solo con Sikaflex®-295 per questa applicazione. Tutti gli altri adesivi non sono ammessi (assicurare un'adeguata protezione dai raggi UV)
- 7 Sikasil® SG-20 non deve essere applicato qui
- 8 Sikasil® WS-605S e SikaFiresil Marine N non devono essere applicati qui
- 9 Fino a 14 giorni non è necessaria la carteggiatura

* EN = Note esplicative, vedere pagina 4.

DATI PRODOTTO E ABBREVIAZIONI

Le informazioni di prodotto seguenti sono una versione abbreviata delle attuali Schede Dati Prodotto.

Sika® Aktivator	-100	-205
Colore del tappo del contenitore	arancione	giallo
Colore del prodotto	da incolore a leggermente giallo	incolore, trasparente
Tipo di prodotto	Promotore d'adesione	
Temperatura di applicazione	L'intervallo generale è 10 - 35 °C. Per valori speciali fare sempre riferimento alla Scheda Dati Prodotto più	
Applicazione	Passare l'area da incollare con un panno di carta che non sfilacci, pulito e inumidito con Sika® Aktivator-100.	
Consumo	Circa 20 ml/m ² (a seconda del metodo di applicazione).	
Tempo di flash-off (23 °C / 50 % UR)	L'intervallo minimo del tempo di flash-off varia da 10 a 30 minuti a seconda del prodotto, del substrato e delle condizioni climatiche. Per valori speciali fare sempre riferimento alla Scheda Dati Prodotto più recente.	

Sika® Primer	-206 G+P	-209 D	-290 DC	Sika® MultiPrimer Marine
Colore del tappo del contenitore	nero	verde	blu	grigio
Colore del prodotto	nero	nero	trasparente, leggermente giallo	
Tipo di prodotto	Primer			
Temperatura di applicazione	L'intervallo generale è 10 - 35 °C. Per valori speciali fare sempre riferimento alla Scheda Dati Prodotto più			
Preparazione per l'uso	Agitare molto accuratamente il contenitore fino a quando le sfere di miscelazione non si muovono liberamente.			
Applicazione	Pennello / feltrino / applicatore in spugna			
Consumo	Circa 50 ml/m ² (a seconda del metodo di applicazione e della porosità del substrato).			
Tempo di flash-off (23 °C / 50 % UR)	L'intervallo minimo del tempo di flash-off varia da 30 a 60 minuti a seconda del prodotto, del substrato e delle condizioni climatiche. Per valori speciali fare sempre riferimento alla Scheda Dati Prodotto più recente.			

Nota: I primer e gli attivatori Sika® sono sistemi reattivi all'umidità. Per mantenere la qualità del prodotto è importante sigillare il contenitore subito dopo l'uso. In caso di uso frequente, con aperture e chiusure multiple del contenitore, si consiglia di smaltire il prodotto un mese dopo la prima apertura. In caso di uso non frequente, si consiglia di smaltire il prodotto 2 mesi dopo l'apertura.

Quando si sceglie un applicatore in spugna, è necessario valutare la resistenza ai solventi. Tra i prodotti adatti Sika® Cleaner PCA o la spugna melamminica Basotect di BASF.

Abbreviazione	Prodotto/Spiegazione
AP-C	Tampone abrasivo molto fine (es. da Sia o 3M) seguito da fase di pulizia, passata a secco o SCP
AP-V	Tampone abrasivo molto fine e pulizia con AP-Vaspirapolvere
GR-V	Smerigliatura (grana 60 - 80) e pulizia con aspirapolvere
SCP	Sika® Cleaner P
SA-100	Sika® Aktivator-100
SA-205	Sika® Aktivator-205
SMM	Sika® MultiPrimer Marine
SP-206 GP	Sika® Primer-206 G+P
SP-209 D	Sika® Primer-209 D
SP-290 DC	SikaPrimer-290 DC
ZP	Sika® Cor ZP-Primer

Consultare sempre le informazioni aggiuntive, come le Linee Guida Generali "Incollaggio e sigillatura con Sikaflex®". Le attuali Schede Dati Prodotto, le Schede di Sicurezza, le Informazioni Tecniche e di Prodotto aggiuntive, ecc. prima dell'uso dei prodotti. Le soluzioni orientate ai progetti sono documentate nei rapporti del Servizio Tecnico. Queste soluzioni possono essere diverse dalla tabella a fronte e sono prioritarie rispetto alle raccomandazioni generali fornite nel presente Schema di Pre-trattamento.

DISCLAIMER

Le informazioni contenute nel presente documento e qualsiasi altro consiglio sono forniti in buona fede sulla base delle attuali conoscenze ed esperienze di Sika in merito ai prodotti, se correttamente conservati, manipolati e applicati in condizioni normali, in conformità con le raccomandazioni di Sika. Le informazioni si riferiscono solo all'applicazione o alle applicazioni e al prodotto o ai prodotti espressamente menzionati se basano su prove di laboratorio che non sostituiscono le prove pratiche. In caso di modifiche dei parametri dell'applicazione, come ad esempio cambiamenti nei substrati, ecc., o nel caso di un'applicazione differente, consultare l'Ufficio Tecnico di Sikaprima di utilizzare i prodotti Sika. Le informazioni qui contenute non dispensano l'utilizzatore dal testare i prodotti per quanto concerne la relativa applicazione uso previsto. Tutti gli ordini sono accettati in base alle nostre condizioni attuali di vendita e consegna. Gli utilizzatori devono sempre fare riferimento all'edizione più recente della locale Scheda Dati Prodotto, le cui copie possono essere scaricate sul sito web della vostra azienda Sika locale o saranno fornite su richiesta.

GLOSSARIO DEI TERMINI

AQ

Assicurazione qualità.

Adesivi reattivi

Adesivi che induriscono o fanno presa quando esposti a calore, umidità, radiazioni, ecc.

Acqua ragia minerale

Solvente a base di essenza di petrolio, comunemente usato per diluire e pulire.

Adesione

Aderenza di un adesivo ad un substrato.

Adesivo a contatto

Adesivo per la laminazione, applicato su entrambe le superfici. Una volta pronta, la superficie adesiva non è appiccicosa e la forza di incollaggio risulta solo dal contatto delle due superfici adesive.

Adesivo poliuretano monocomponente

Adesivo contenente gruppi isocianati che induriscono con l'esposizione all'umidità.

Adesivo termoplastico

Materie plastiche che si ammorbidiscono con l'applicazione di calore (es. PVC, PMMA, ABS).

Allungamento a rottura

Allungamento che avviene prima che un materiale si rompa o si fratturi.

Assemblaggio di giunti

Processo di unione di substrati sotto leggera pressione in modo che l'adesivo venga compresso per formare l'incollaggio adesivo.

Attivatore

Solvente che contiene promotori di adesione che aumentano l'adesione di un adesivo su un substrato.

Bagnabilità

Capacità dei liquidi di disperdersi uniformemente sui materiali solidi.

Coefficiente di dilatazione termica

Fattore che esprime le variazioni dimensionali di un componente in funzione delle variazioni di temperatura.

Coesione

Resistenza intrinseca di un materiale.

Condizioni di indurimento

Fattori che influenzano l'indurimento degli adesivi, ad es. temperatura, umidità relativa.

Contenuto bilanciato di umidità

Contenuto di umidità di un materiale (specialmente il legno) quando lasciato stabilizzare rispetto ai livelli ambientali di temperatura atmosferica e umidità dell'aria.

Contenuto solido

Parte non volatile dei componenti.

Corrosione galvanica

Corrosione dovuta al contatto elettrico di metalli con potenziale elettrochimico diverso (es. alluminio, acciaio).

L'uso di adesivi non conduttivi può fermare questo effetto.

Detergente

Agente chimico usato per pulire le superfici prima dell'incollaggio.

Diffusione

Migrazione di gas o liquidi attraverso i materiali. Il processo di indurimento del poliuretano monocomponente e dei siliconi è limitato dalla velocità di diffusione dell'acqua attraverso la pellicola indurita o lo strato di adesivo.

Distanziali

Parti elastiche, per lo più autoadesive, utilizzate per controllare lo spessore dell'adesivo. La durezza shore del distanziatore deve essere uguale o inferiore a quella dell'adesivo.

Durata di conservazione

Periodo di tempo che può trascorrere tra la produzione di un adesivo e il suo utilizzo, se il prodotto viene conservato in condizioni controllate.

Duromer

Plastiche reticolate, per lo più non fondenti.

ESC

Crepe da stress ambientale. Crepe di materiali termoplastici sottoposti a sollecitazione interna o esterna e sostanze chimiche.

Elastomeri

Gli elastomeri sono macromolecole con struttura parzialmente aperta che non subiscono un flusso plastico, anche ad alte temperature che si avvicinano al punto di decomposizione chimica, ma subiscono invece una deformazione elastica reversibile.

Energia di frattura

Energia necessaria per causare la frattura o la rottura di un materiale.

FEM (Metodo degli Elementi Finiti)

Calcolo con metodi di analisi interattivi. I valori di calcolo sono disponibili presso il Servizio Tecnico di Sika Industry.

Finestra organica

Plastica trasparente come PMMA e PC (ad es. marchi; Plexiglas / Lexan). Termoplastiche soggette a ESC.

Giunto adesivo (linea di incollaggio)

Spazio tra due componenti che deve essere riempito con adesivo.

Giunto di incollaggio

Distanza tra due superfici di incollaggio riempita di adesivo.

Incollaggio a umido

Metodo di incollaggio in cui l'adesivo viene applicato per bagnatura.

Incollaggio elastico a strato spesso

Applicazione di incollaggio elastico quando lo spessore dello strato adesivo supera i 3 mm.

Indurimento / Presa

Presa o indurimento di un adesivo dovuto ad una reazione fisica o chimica.

Invecchiamento

Comportamento dello strato di adesivo sotto l'influenza del tempo, della temperatura e delle condizioni ambientali.

Linea di incollaggio

Superficie di contatto tra adesivo e substrato.

Modulo di elasticità

Il modulo di elasticità descrive il rapporto tra sollecitazione e deformazione in una barra sottoposta a tensione i cui lati non siano vincolati.

Modulo di taglio

Definito come il rapporto tra la sollecitazione di taglio e la deformazione di taglio in un corpo che subisce una semplice deformazione angolare.

Movimento igroscopico

Movimento dovuto al contenuto di umidità del materiale. Si applica in particolare al legno, ma riguarda anche altri materiali come PA (marchio Nylon). I valori del legno dipendono dal tipo e dall'orientamento della venatura (radiale, tangenziale).

Presa

Solidificazione dell'adesivo attraverso processi fisici e/o chimici.

Primer

Rivestimento speciale studiato per migliorare l'adesione tra adesivo e substrato. Può anche avere funzioni aggiuntive come la protezione UV della linea di incollaggio, il rinforzo del substrato e una certa protezione dalla corrosione.

Punto di rugiada

Temperatura alla quale si verifica una condensazione dell'umidità dell'aria (a seconda della temperatura ambientale e dell'umidità relativa).

Radiazioni UV

Parte ad alta energia della luce solare, principalmente responsabile del degrado superficiale di materiali organici come vernici, sigillanti, ecc.

Resine termoindurenti

Macromolecole strettamente reticolate che non subiscono deformazioni plastiche, anche ad alte temperature (es. poliestere, resina epossidica).

Resistenza

Comportamento di un adesivo in condizioni ambientali variate. Resistenza allo scivolamento (vedere Viscosità)

Resistenza agli urti

Resistenza alle forze improvvise (impatti).

Resistenza al calore

La capacità di un materiale di resistere al calore senza alterare il suo stato a causa dell'esposizione a una temperatura specifica per un periodo di tempo determinato.

Resistenza alla trazione

Sollecitazione di rottura di un materiale sottoposto a tensione.

Resistenza alla trazione al taglio in sovrapposizione

Resistenza alla rottura dell'incollaggio con adesivo che unisce due superfici parallele in un unico giunto sovrapposto quando il giunto è sottoposto a sollecitazioni di taglio, applicando un carico di trazione centralmente ai due substrati sovrapposti.

Movimentazione

Sviluppo del livello di resistenza a cui il gruppo incollato può essere movimentato e trasferito alla fase successiva di lavorazione.

Resistenza finale

Resistenza di un giunto adesivo dopo che l'adesivo è completamente indurito.

Reticolazione

Creazione di una rete tridimensionale attraverso la formazione di legami chimici tra catene molecolari.

Riempitivi

Additivi (per lo più inorganici) per migliorare le proprietà dell'adesivo.

Rivestimento con legante

Termine specifico dell'industria usato per indicare uno strato o rivestimento di incollaggio applicato ad un materiale per facilitare la pronta adesione con altri materiali.

Serraggio

Fissaggio temporaneo dei componenti nella posizione desiderata con mezzi meccanici, con o senza applicazione di pressione, mentre l'adesivo è in fase di presa.

Sigillante

Sostanza che separa un giunto da qualsiasi fattore a cui è esposto.

Sollecitazione di rottura

Sollecitazione richiesta per produrre un cedimento o una frattura in un materiale.

Solvente

Liquido organico che scioglie i materiali di base e altri componenti adesivi solubili senza alterarne la chimica.

Substrati

I materiali di base da incollare, ad es. tessuto, acciaio, legno, vetroresina.

Tempo aperto

Periodo massimo di tempo che può trascorrere tra l'applicazione dell'adesivo e l'assemblaggio del giunto.

Tempo di asciugatura

Durata necessaria affinché un primer raggiunga uno stato che permetta di avviare in sicurezza il processo successivo (ad es. applicazione dell'adesivo).

Tempo di flash-off

Tempo necessario affinché un primer, solvente, detergente o attivatore raggiunga uno stato che permetta di avviare in sicurezza il processo successivo (ad es. applicazione dell'adesivo).

Tempo di fuori polvere o filmatura:

Tempo che intercorre tra l'applicazione di un adesivo monocomponente e la formazione di una pellicola sulla sua superficie, dopodiché l'incollaggio a punti non può più avvenire.

Tempo di lavorabilità

Periodo di tempo durante il quale gli adesivi multicomponente possono essere lavorati dopo che i loro componenti sono stati miscelati. Il tempo di lavorabilità dipende dalla temperatura ambiente e dalla quantità di lotto miscelato. Diminuisce con l'aumentare della temperatura e delle quantità di lotto.

Tissotropia

Resistenza di un adesivo a collassare o a scivolare quando viene estruso come cordone.

Trasmissione

Rapporto dell'intensità di un fascio di luce che attraversa un corpo, in relazione alla sua intensità originaria. Misurato nel campo UV (vetrate in vetro organico) e visibile (vetrate in vetro minerale). Sika stabilisce i limiti per l'incollaggio del vetro senza primer.

Valore TV

Massima concentrazione sul posto di lavoro o massima concentrazione ammissibile di solvente in evaporazione sul posto di lavoro. Adesivo poliuretano bicomponente Adesivo formato dalla reazione di addizione di due componenti; componente principale e catalizzatore.

Viscosità

Resistenza al flusso di fluidi o sostanze pastose per attrito interno.

Disclaimer

Le informazioni contenute nel presente documento e, in particolare, i consigli relativi all'applicazione ed all'utilizzo previsto dei prodotti Sika, sono forniti in buona fede sulla base delle attuali conoscenze ed esperienze di Sika in merito ai prodotti, se correttamente conservati, manipolati e applicati in condizioni normali. Nella pratica, le differenze nei materiali, nei substrati e nelle condizioni effettive locali sono tali che nessuna garanzia di commerciabilità o di idoneità per un particolare scopo, né alcuna responsabilità derivante da qualsiasi rapporto giuridico, può essere dedotta da queste informazioni, o da qualsiasi raccomandazione scritta, o da qualsiasi altro consiglio offerto.

I diritti di proprietà di terzi devono essere rispettati. Tutti gli ordini sono accettati in base alle nostre condizioni attuali di vendita e consegna. Gli utenti devono sempre fare riferimento all'edizione più recente della Scheda Dati per il prodotto in questione, le cui copie saranno fornite su richiesta.

PARTNERSHIP LOCALE GLOBALIZZATA



Chi siamo

Sika è un'azienda specializzata in prodotti chimici con una posizione di leadership nello sviluppo e nella produzione di prodotti e sistemi per incollare, sigillare, smorzare, rinforzare e proteggere destinati al settore dell'edilizia, automotive e marino.

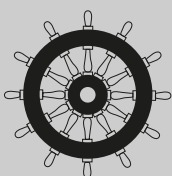

Tutti i prodotti e i servizi recano il marchio Wheel Mark.

Sika Italia S.p.a.
Via Luigi Einaudi 6
20068 Peschiera Borromeo
(Mi) Italia

Contatti
Tel. +39 02 54778 111
Fax +39 02 54778 119
www.sika.it

BUILDING TRUST

